



PROTECT

43dB



RC3



EI30+Sm



NOWA LINIA DRZWI SPECJALISTYCZNYCH



POZNAJ DRZWI WIKĘD

Zainspiruj się i stwórz swoją unikatową kombinację wzoru, akcesoriów i kolorów.
Odkryj świat niekończących się możliwości tworzenia drzwi zewnętrznych.





 **Więcej inspiracji**

 **str. 82-83**  www.wiked.pl/inspiracje





LINIA DRZWI PROTECT



BEZPIECZEŃSTWO DLA TWOJEGO DOMU

Protect to linia bezpiecznych drzwi dedykowanych jako **drzwi wejściowe do mieszkań**. Drzwi Protect doskonale sprawdzą się także jako drzwi wewnątrz domu - m.in. do garażu oraz kotłowni. Drzwi Protect występują w **4 opcjach**: Akustycznej (**43dB**), Akustycznej i Antywłamaniowej (**43dB, RC3**), Akustycznej i Przeciwpożarowej (**43dB, EI30**) z opcjonalną dymoszczelnością (**Sm**) oraz najwyższej konfiguracji, czyli Przeciwpożarowej, Antywłamaniowej i Akustycznej (**EI30, RC3, 43dB**) z opcjonalną dymoszczelnością (**Sm**).

43 dB



RC3



EI30 + Sm



WIĘCEJ:
s. 10



PORTALE DRZWIOWE



REWOLUCYJNY ZESTAW DEKORACYJNY

Portal drzwiowy jest dedykowanym elementem dekoracyjnym dla **drzwi Protect**. Wykonany jest z lekkiego i wytrzymałego **aluminium**, zamiast powszechnie stosowanej płyty meblowej. Rozwiązanie to zapewnia **trwałość** oraz idealne dopasowanie kolorystyczne z drzwiami WIKĘD. Portale występują w **dwóch opcjach** - symetrycznej oraz asymetrycznej.

DEDYKOWANE DLA DRZWI PROTECT



WIĘCEJ:
s. 12

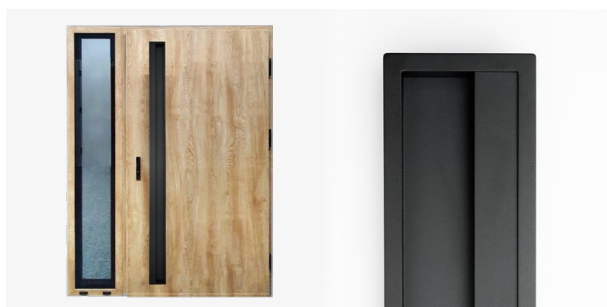

POCHWYTY POCKET BLACK

POCHWYTY W CZERNI

DEDYKOWANE
DLA WYBRANYCH WZORÓW

**WIĘCEJ:
s. 97**

Matowo-czarne pochwyty Pocket znacząco zmieniają wygląd drzwi. Doskonale sprawdzają się m.in. w drzwiach o **nowoczesnej stylistyce**. Dzięki umieszczeniu ich w skrzydle drzwiowym są one zlicowane z ich płaszczyzną. Pochwyty występują w trzech długościach - **pionowej 180 cm, pionowej 45 cm** oraz **poziomej 20 cm**; dostępne są wyłącznie dla linii **Optimum** oraz **Termo Prestige Lux**. Pochwyty występują w wersjach z **przyciskiem** oraz **bez**.

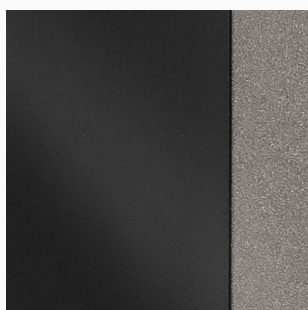

NOWE RAMKI BLACK

**ELEGANCKA
STRUKTURA**

ZMIANA W DEKORACYJNYM ELEMENCIE DRZWIOWYM

Nowa odsłona ramek Black stosowanych w drzwiach klasycznych WIKĘD oraz wybranych opcjach linii Protect. Ramki zyskały delikatną, elegancką strukturę, która dodatkowo wzmacnia jej powierzchnie przed zarysowaniami. Zmiana ramki z INOX na Black dostępna jest **bez dopłaty**.

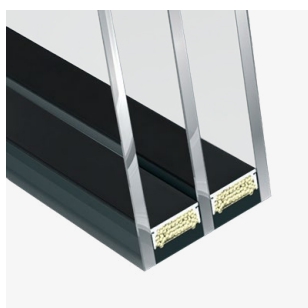

RAMKI MIĘDZYSZYBOWE BLACK

**CZARNA
CIEPŁA RAMKA**

RAMKA PASUJĄCA DO
KOLORU PAKIETU SZYBOWEGO

**WIĘCEJ:
s. 99**

Ciepła ramka, znacząco **polepszająca parametr termiczny pakietu szybowego**, od teraz dostępna jest opcjonalnie w kolorze BLACK. Jej zastosowanie w zdecydowany sposób ogranicza efekt mostka termicznego szyby, jednocześnie minimalizując możliwość pojawiania się skroplin wody w bocznych partiach przeszkleń.

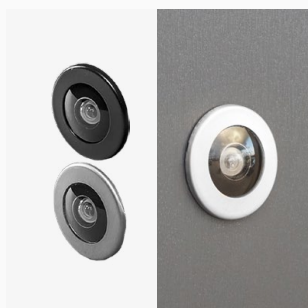

WIZJER SZEROKOKĄTNY PREMIUM

JAKOŚĆ WIDZENIA

MOŻLIWOŚĆ STOSOWANIA
W DRZWIACH EI30

**WIĘCEJ:
s. 97**

Stal nierdzewna pokryta powłoką galwaniczną zapewnia **wysoką trwałość** wizjera. Soczewka szerokokątna z optyką dobrej jakości to synonim obrazu o **dużym polu widzenia**. Akcesorium o zewnętrznej średnicy 46 mm dodatkowo podkreśla wyróżniający się wygląd drzwi. Wizjery występują w dwóch wersjach kolorystycznych - **czarnej** oraz **srebrnej**.



SZANOWNI PAŃSTWO!

Wybierając drzwi WIKĘD otrzymujecie Państwo pewność bezpieczeństwa na długie lata i gwarancję wysokiej jakości wykonania. Do produkcji naszych drzwi używamy tylko sprawdzonych technologii oraz najlepszych materiałów, co w połączeniu z nowoczesnym parkiem maszynowym, stale wprowadzanymi ulepszeniami oraz śledzeniem najnowszych trendów i ich kreowaniem pozwala firmie wpasować się w gust i potrzeby najbardziej wymagających klientów.

Firma WIKĘD od momentu założenia w 2002 roku została nagrodzona wieloma prestiżowymi nagrodami, w tym wielokrotnie tytułami Gazeli Biznesu, Diamentów miesięcznika Forbes oraz Lidera Rynku Stolarki 2020.

Dziękujemy za zaufanie i dalszą motywację do rozwoju. Niniejszy katalog prezentuje szereg nowości, o których więcej informacji otrzymają Państwo w naszych licznych punktach dystrybucji i sprzedaży.

ZAPRASZAMY DO LEKTURY



WAŻNE INFORMACJE

Ze względu na ograniczenia techniczne druku oraz technologię wykonania przeszklenia, wzory i kolory mogą różnić się od rzeczywistych. Zdjęcia mają charakter wyłącznie podglądowy. Przetłoczenia występujące w drzwiach są przetłoczeniami płytkimi. W związku z zastosowaną technologią może dochodzić do uwidocznienia zarysu elementów konstrukcyjnych po obwodzie skrzydła drzwiowego. Dotyczy to głównie kolorów ciemnych oraz drzwi malowanych według palety RAL. Drzwi w kolorach ciemnych nie należy montować w miejscach długotrwałego i bezpośredniego nasłonecznienia. Drzwi montowane jako wejściowe zewnętrzne w miejscach narażonych na bezpośrednie działanie czynników atmosferycznych (deszcz, wiatr, itp.) winny być drzwiami otwieranymi na zewnątrz. W przypadku drzwi montowanych jako drzwi wejściowe zewnętrzne wymagane jest zastosowanie zadaszenia.

W
D
O
M
U

W
I
T
A
J

OKREŚLANIE KIERUNKU OTWIERANIA DRZWI

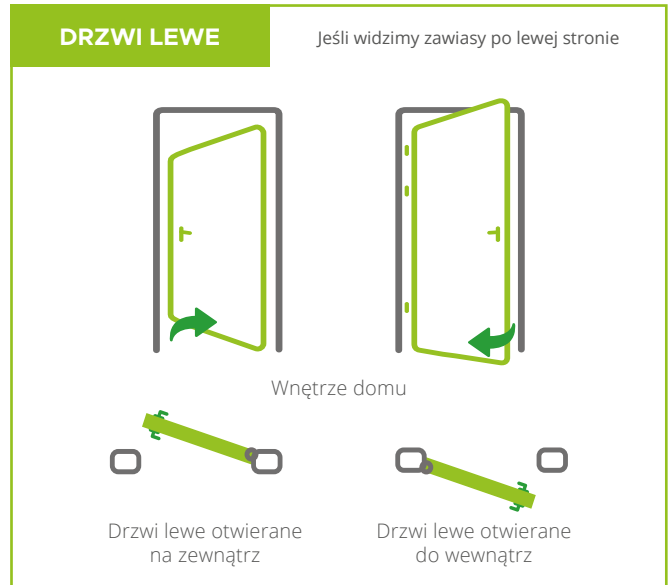
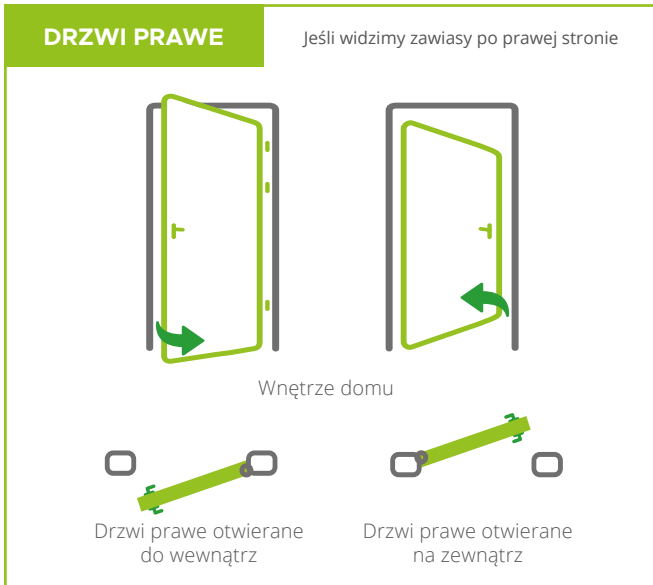

POZNAJ BUDOWĘ NASZYCH DRZWI

| TERMO PRESTIGE LUX | OPTIMUM | PROTECT | PREMIUM | NORMAL |
|--|---|---|--|--|
| <ul style="list-style-type: none"> Ramiak z drewna klejonego Ryglowanie górne Zasuwnica Zawias regulowany Bolec antywyważeniowy Piana Poliuretanowa Ryglowanie dolne Podkład Błacha stalowa ocynkowana Laminat drewnopodobny | <ul style="list-style-type: none"> Ramiak z drewna klejonego Ryglowanie górne Zamek dodatkowy górny Zasuwnica Zawias regulowany Bolec antywyważeniowy Piana Poliuretanowa Ryglowanie dolne Podkład Błacha stalowa ocynkowana Laminat drewnopodobny | <ul style="list-style-type: none"> Ramiak z drewna klejonego Ryglowanie górne Zamek dodatkowy górny Zasuwnica Zawias regulowany Bolec antywyważeniowy Specjalistyczne wypełnienie warstwowe Ryglowanie dolne Podkład Błacha stalowa ocynkowana Laminat drewnopodobny | <ul style="list-style-type: none"> Ramiak z drewna klejonego Kieszka zamka Ryglowanie górne Zamek dodatkowy górny Zasuwnica Zawias regulowany Bolec antywyważeniowy Piana Poliuretanowa Ryglowanie dolne Podkład Błacha stalowa ocynkowana Laminat drewnopodobny | <ul style="list-style-type: none"> Kieszka zamka Zamek górny Kieszka zawiasowa Zamek główny Zawias regulowany Bolec antywyważeniowy Spieniony Polistyren Podkład Błacha stalowa ocynkowana Laminat drewnopodobny |
| <p>88 mm</p> <p>Wypełnienie pianą poliuretanową Ramiak z drewna klejonego Zawias Uszczelka Wkład termozalocynjny</p> | <p>76 mm</p> <p>Wypełnienie pianą poliuretanową Ramiak z drewna klejonego Zawias Uszczelka</p> | <p>64 mm</p> <p>Specjalistyczne wypełnienie warstwowe Ramiak z drewna klejonego Zawias Uszczelka</p> | <p>54 mm</p> <p>Wypełnienie pianą poliuretanową Ramiak z drewna klejonego Zawias Uszczelka</p> | <p>54 mm</p> <p>Wypełnienie spienionym polistyrenem Kostki drewniane Zawias Uszczelka</p> |
| PROFIL SKRZYDŁA | PROFIL SKRZYDŁA | PROFIL SKRZYDŁA | PROFIL SKRZYDŁA | PROFIL SKRZYDŁA |



DOBRE DRZWI TO NIE TYLKO NOWOCZESNY DESIGN. POZNAJ ICH CECHY!

PIANA PUR



SKRZYDŁO WYPEŁNIONE WSTRZYKIWANĄ PIANĄ PUR RAMIAK Z DREWNA KLEJONEGO

Stabilność drzwi i ich długowieczność to nie przypadek. To przede wszystkim odpowiednio zaprojektowana konstrukcja wspierana przemyślanym procesem technologicznym oraz wysokiej jakości komponenty.

Drzwi WIKĘD produkowane są z wykorzystaniem piany poliuretanowej metodą zalewania, polegającą na wypełnianiu środka drzwi optymalnie dobranym czynnikiem. Wykorzystując prasy o dużym nacisku, w których drzwi znajdują się do pełnego zastygnięcia i wypełnienia całej wewnętrznej przestrzeni, produkujemy dla Państwa drzwi spełniające najwyższe standardy.

Kolejnym elementem stabilizującym konstrukcję jest ramiak z drewna warstwowo klejonego dodatkowo łączonego na mikrowczepy, który jest częścią konstrukcyjną wewnątrz skrzydła. Stosując zalewowe wypełnienie pianą PUR oraz drewniany ramiak, minimalizuje się możliwość wypaczenia drzwi, korzystnie wpływając na stabilność całej konstrukcji na długie lata.

KOMPLEKSOWA REGULACJA DRZWI

Drzwi mają służyć przez lata, stąd dla odpowiedniego komfortu użytkowania musimy mieć pełną swobodę ich regulacji.

Zawiasy 3D. Wyposażamy nasze drzwi w zawiasy 3D pozwalające na płynną regulację w 3 płaszczyznach, co zapewnia Państwu komfortową i prostą regulację (także od czoła drzwi) bez konieczności zdejmowania skrzydła z ościeżnicy.

Zasuwnica. Wielopunktowy zamek listwowy jako jednolite i trwale połączone ze sobą system zamków montowany na całej wysokości skrzydła, nadaje mu dodatkową stabilność i szczelność, ułatwiając jednocześnie możliwości regulacji drzwi oraz tworząc wysublimowany efekt wizualny.

Regulacja zamkowa. W standardzie proponujemy Państwu system blach zaczepowych dający prostą możliwość regulacji we wszystkich punktach ryglowania zamka zasuwicy. Zapewnia on optymalny dobór ustawień w zależności od pory roku i Państwa preferencji.

ZAWIASY 3D



CIEPŁA RAMKA



PRZESZKLENIA Z TZW. CIEPŁYMI RAMKAMI MIĘDZYSZYBOWYMI

W standardzie każde z przeszkleń stosowane we wszystkich drzwiach WIKĘD oraz elementach dodatkowych posiada tzw. ciepłą ramkę, znacząco polepszającą parametr termiczny pakietu szybowego. Zastosowanie takiego rozwiązania ogranicza w zdecydowany sposób efekt mostka termicznego szyby, jednocześnie minimalizując możliwość pojawiania się skroplin wody w bocznych partiach przeszkleń. Ramka występuje w dwóch opcjach kolorystycznych.



SPRAWDŹ O CZYM WARTO PAMIĘTAĆ WYBIERAJĄC DRZWI ZEWNĘTRZNE



POSZERZENIA PODPROGOWE

Aby drzwi zewnętrzne cieszyły Państwa przez długie lata, powinny posiadać konstrukcję eliminującą ewentualne mostki termiczne (przemarzanie pod drzwiami) oraz zapewniającą stabilność i żywotność montażu.

Elementem, który powinien wchodzić w skład każdego drzwi zewnętrznych jest poszerzenie podprogowe. Umieszczane jest ono pod progiem drzwiowym, gwarantując stabilne usadwienie całej konstrukcji, co ma bardzo istotny wpływ na trwałość i długowieczność montażu oraz wyeliminowanie mostka termicznego na połączeniu posadzki wewnętrznej z zewnętrzną płytą betonową. W ofercie WIKĘD dostępne są poszerzenia wykonane z Klinarytu oraz PCV.

DODATKOWE PRZESZKLENIA: SZYBA ANTYWŁAMANIOWA P4, LUSTRO WENECKIE I REFLEX GRAFIT

Lustro weneckie to przeszklenie gwarantujące największy poziom odbicia (efekt lustra) od zewnątrz, zachowując jednocześnie widoczność od wewnątrz. Lustro weneckie wystąpić może w niemal każdym modelu drzwi WIKĘD.

Szyba antywłamaniowa P4 to rozwiązanie charakteryzujące się bardzo dużą odpornością na włamanie, przy zachowaniu odpowiednich walorów wizualnych. Pakiet szybowy składa się z 3 szyb, przy czym jedna z nich (szyba P4) złożona jest z 2 szyb o grubości 4 mm każda sklejonych 4 warstwami folii.

Szary odcień szkła refleksyjnego nadaje drzwiom z jego wykorzystaniem unikatowego, nowoczesnego wyglądu. Dobry poziom odbicia pozwala na jego komfortowe użytkowanie nawet w przypadku dużych powierzchni. Idealnie sprawdza się m.in. w połączeniu z antrycym, czarnym matem oraz srebrno-szarym kolorem drzwi.

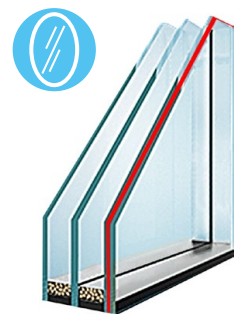

Przekrój ościeżnicy
Termo Prestige Lux

CIEPŁA OŚCIEŻNICA TERMO

Wybierając ciepłe ościeżnice TERMO otrzymują Państwo trwały produkt najwyższej jakości, mając jednocześnie możliwość zróżnicowanej konfiguracji i połączenia drzwi z innymi elementami (naświetla, poszerzenia, łączniki kątowe i inne). Sprawdzona i pewna konstrukcja ościeżnic aluminiowych (w odróżnieniu od ościeżnic wykonanych ze stali czy drewna) cechuje się bezkonkurencyjną jakością, trwałością i bezpieczeństwem, których próżno szukać w zastępczych, pośrednich rozwiązaniach.

PIELĘGNACJA I UŻYTKOWANIE DRZWI

Aby aplikacje ze stali nierdzewnej INOX przez długie lata były elementem dekoracyjnym, należy systematycznie konserwować je środkiem dedykowanym do tego typu powierzchni (dostępnym w ofercie WIKĘD). Działanie płynu pozwala uniknąć przebarwień oraz pojawiania się ognisk rdzy nalotowej. Brud i osad znajdujący się zbyt długo na powierzchni stali nierdzewnej może zainicjować pojawienie się tam rdzy nalotowej, korozji lub zmatowienia powierzchni.

Pod wpływem czasu i warunków atmosferycznych folia wulkanizuje się utrudniając tym samym jej późniejsze usunięcie, dlatego po zakończeniu prac montażowych należy niezwłocznie ściągnąć folię z drzwi oraz okuć INOX. W ramach konserwacji drzwi, należy myć je miękką szmatką i neutralnym środkiem myjącym. Zapewni to odporność i odpowiedni wygląd na długie lata. Szczegóły konserwacji odnajdą Państwo w karcie gwarancyjnej.



NOWA
LINIA DRZWI



PROTECT

BEZPIECZEŃSTWO DLA TWOJEGO DOMU

NOWOŚĆ

43
dB



DŹWIĘKOSZCZELNOŚĆ
NA POZIOMIE **43dB**

CENISZ SOBIE CISZĘ? DRZWI AKUSTYCZNE PROTECT
ZAPEWNIĄ IZOLACJĘ DŹWIĘKOWĄ NA POZIOMIE AŻ 43 DB.
IM WYŻSZA WARTOŚĆ, TYM LEPSZE WYCISZANIE HAŁASU.



RC3



ANTYWŁAMANIOWOŚĆ
W KLASIE **RC3**

CENISZ POCZUCIE BEZPIECZEŃSTWA? KLASA ANTYWŁAMANIOWOŚCI
RC OZNACZA ODPORNOŚĆ NA WŁAMANIE. IM WYŻSZA KLASA, TYM
DŁUŻEJ DRZWI BĘDĄ STAWIAĆ OPÓR NIEPROSZONEMU GOŚCIOWI.

EI30
+Sm



OCHRONA PRZECIWPOŻAROWA
W KLASIE **EI30** +
DYMOSZCZELNOŚĆ **Sm**

DBASZ O SWOJE ŻYCIE I MAJĄTEK? DRZWI PPOŻ PROTECT DZIĘKI
SPECJALNEJ KONSTRUKCJI POZWALAJĄ NA 30 MINUT CZYNNEJ
OCHRONY PRZED OGNIEM ORAZ DYMEM (KLASA SM - OPCJONALNIE)



LINIA DRZWI

PROTECT

BEZPIECZNIE. CICHU. W TWOIM STYLU.

Cenisz sobie ciszę, komfort oraz dbasz o życie Twoje i bliskich? Wybierz linię bezpiecznych drzwi dedykowanych jako drzwi wejściowe do mieszkań. Doskonale sprawdzą się także jako drzwi wewnątrz domu - do garażu, kotłowni itp.

 Drzwi **PROTECT** występują w **4 opcjach**:

| | | | | | |
|--|----------------------------|------------------------|--|---|-------------------------------------|
| | Akustyczne | Rw=43 dB | | Antywłamaniowe Akustyczne | Klasa RC3 Rw=43 dB |
| | Przeciwpożarowe Akustyczne | Klasa EI30 Rw=43 dB | | Przeciwpożarowe Antywłamaniowe Akustyczne | Klasa EI30 Klasa RC3 Rw=43 dB |

Drzwi Protect występują wyłącznie w zestawie ze **wzmocnioną ościeżnicą stalową "11"**. Oferują **kilkanaście kolorów** oklein w standardzie. Umożliwiają wybór wzorów **pełnych, pełnych z przetłoczeniami** oraz aplikacją **INOX/BLACK*** - daj się porwać wyobraźni i wybieraj spośród szerokiej gamy możliwości! Drzwi Protect doskonale sprawdzą się także jako **drzwi inwestycyjne** - dzięki różnorodnym opcjom pozwalają na konfigurację dostosowaną do aktualnych przepisów prawnych. Drzwi Protect Akustyczne oraz Protect Akustyczne-Antywłamaniowe oferują dodatkową możliwość personalizacji kolorystycznej w opcji **Cameleon (RAL)** - za dopłatą zgodną z cennikiem na str. 99).

| | PROTECT AKUSTYCZNE | PROTECT AKUSTYCZNE ANTYWŁAMANIOWE | PROTECT AKUSTYCZNE PRZECIWPÓŻAROWE | PROTECT AKUSTYCZNE ANTYWŁAMANIOWE PRZECIWPÓŻAROWE |
|------------------------------|----------------------------|---|--|--|
| Klasa akustyczna Rw | 43 dB | 43 dB | 43 dB | 43 dB |
| Klasa PPOŻ | — | — | EI30 | EI30 |
| Klasa antywłamaniowa | — | RC3 | — | RC3 |
| Klasa dymoszczelności | — | — | Sm** | Sm*** |
| Dostępne rozmiary | 80N, 80, 90N, 90, 100** | 80N, 80, 90N, 90, 100** | 90, 100** | 90, 100** |
| Dostępne skróty** | do 10 cm (co 1 cm) | do 10 cm (co 1 cm) | — | — |

* Możliwość wyboru aplikacji BLACK nie dotyczy drzwi Protect w opcji PPOŻ oraz wzorów 35, 32, 24, 23, 22, 20, 19.

** Opcja za dopłatą. Szczegóły w cenniku drzwi Protect.

*** Opcja za dopłatą. Wariant dymoszczelności (Sm) niedostępny dla rozmiaru drzwi 100.



PROTECT ZE WZMOCNIONĄ OŚCIEŻNICĄ 11

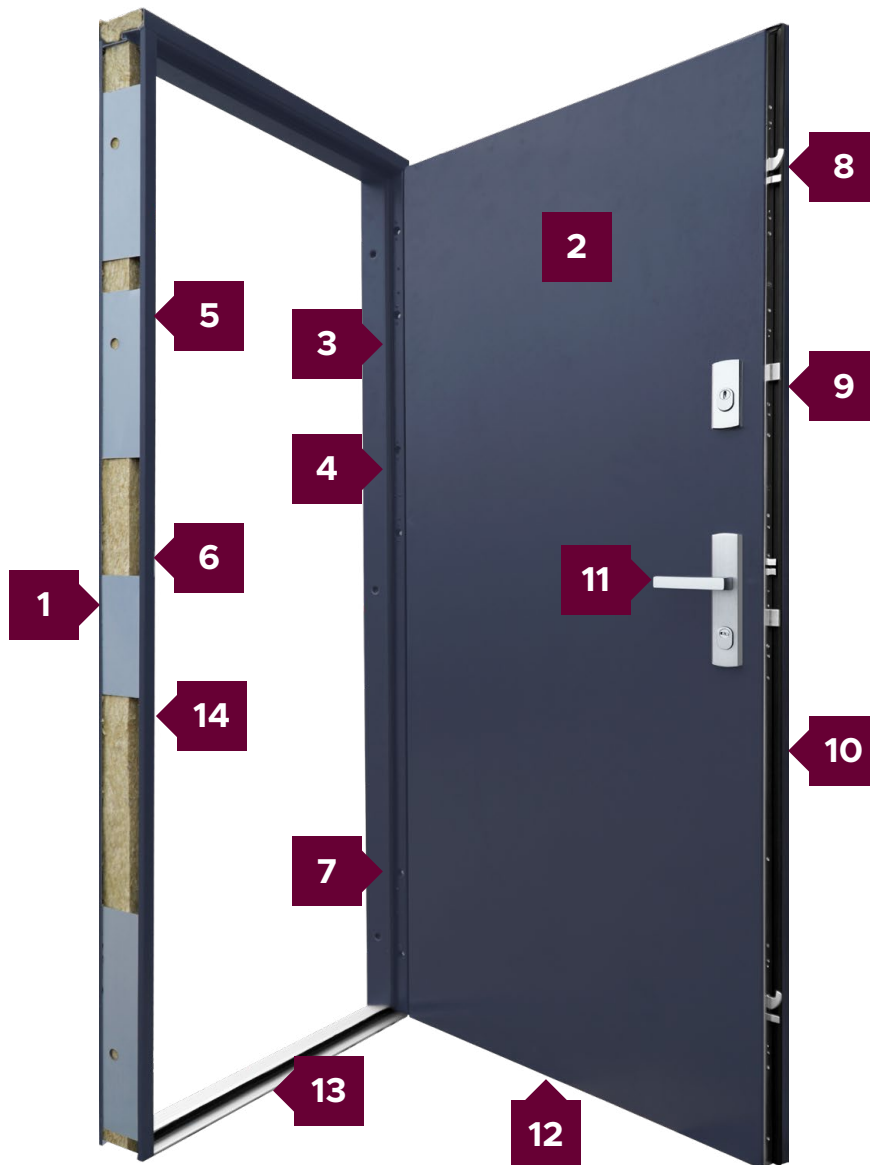

Ościeżnica stalowa „11” ze wzmocnieniem po stronie zamkowej



Skrzydło drzwiowe z uszczelką, wielowarstwowym wkładem oraz ramiakiem z drewna klejonego
64 mm



Trzy zawiasy 3D regulowane w trzech płaszczyznach



Nasadki ozdobne na zawiasy



Trzy zaczepy z regulowanym dociskiem



Regulacja języka



6 bolców antywyważeniowych



Ryglowanie górne i dolne (hako-bolec)



Zamek dodatkowy górny z wkładko-gałką WILKA® (system jednego klucza)



Zasuwnica z zamkiem głównym i wkładką WILKA® (system jednego klucza)



Klamka Verdana [opcjonalne Prime, Tahoma, Manitoba, Magnus]



Uszczelka samoopadająca [w opcji dymoszczelności]



Próg ALU z uszczelką



Uszczelka pęczniąca [drzwi PPOŻ]



Zestaw montażowy

DEDYKOWANY ZESTAW DEKORACYJNY

PORTAL DRZWIOWY

ELEGANCKI. NIEBAGATELNY. TRWAŁY.
WYBIERZ TWOJĄ DEKORACJĘ

Rewolucja w portalach drzwiowych. Portal dedykowany dla drzwi Protect wykonany jest z **lekkiego i wytrzymałego aluminium** - zamiast powszechnie stosowanej płyty meblowej. Rozwiązanie to zapewnia trwałość oraz idealne **dopasowanie kolorystyczne** z drzwiami WIKĘD.

Portale do drzwi **PROTECT** występują w **2 wariantach szerokości bocznej**:



Decyzję o zakupie portalu należy podjąć **podczas zamawiania drzwi** - wynika to z konieczności zintegrowania dedykowanego adaptera z ościeżnicą. Portale można zamówić w wersji **symetrycznej** (ta sama szerokość boczna po obu stronach oraz dowolna na górze) lub **asymetrycznej** (dwie różne szerokości boczne oraz dowolna na górze). Portal mocowany jest do muru przy pomocy **specjalistycznego kleju**, zapewniającego dodatkową stabilność konstrukcji.

Portale dedykowane są wyłącznie do drzwi otwieranych do wewnątrz. Minimalna szerokość ściany, na którą montowana jest ościeżnica do drzwi z portalem wynosi 15 cm. Wymagany jest montaż licujący ościeżnicę ze ścianą wewnętrzną. W przypadku zamówienia portalu oraz drzwi w różnych kolorach, adapter ościeżnicy zostanie wykonany w kolorze ościeżnicy.

| PORTAL DRZWIOWY | | | | | | | |
|--|---|----------------------|--------------------|--------------------|-----------------------|------------|-------|
| Kolorystyka | BIAŁY | WOODEC DĄB TURNER | WINCHESTER | ZŁOTY DĄB | ORZECH | MAHOŃ | WENGE |
| | DĄB BAGIENNY | SREBRNO SZARY | ANTRACYT SZAFIR | ANTRACYT GLADKI | ANTRACYT STRUKTURA | CZARNY MAT | |
| Dostępna głębokość (mm) | 35 - 300 (co 5 mm) | | | | | | |
| Dostępna wysokość górna (mm) | 100, 150, 200, 250, 300, 350, 400, 450, 500 | | | | | | |
| Dostępne szerokości boczne (mm) | 100, 150, 200, 250, 300, 350, 400, 450, 500 | | | | | | |



SPOSÓB WYMIAROWANIA I CENNIK PORTALI DRZWIOWYCH

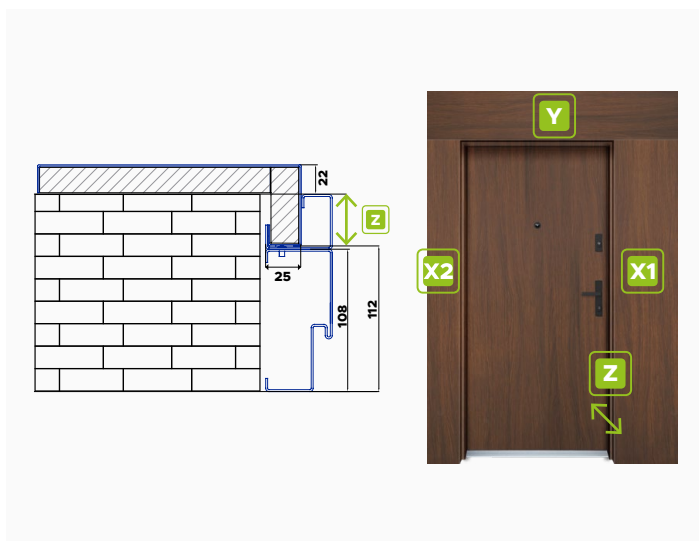

| X1 | PRAWA STRONA | | | | | | | | | |
|------|--------------|-----|-----|-----|-----|-----|-----|-----|-----|-----|
| ↔ | MM | 100 | 150 | 200 | 250 | 300 | 350 | 400 | 450 | 500 |
| CENA | | 280 | 320 | 350 | 380 | 400 | 450 | 500 | 550 | 600 |

| X2 | LEWA STRONA | | | | | | | | | |
|------|-------------|-----|-----|-----|-----|-----|-----|-----|-----|-----|
| ↔ | MM | 100 | 150 | 200 | 250 | 300 | 350 | 400 | 450 | 500 |
| CENA | | 280 | 320 | 350 | 380 | 400 | 450 | 500 | 550 | 600 |

| Y | GÓRA PORTALU | | | | | | | | | |
|------|--------------|-----|-----|-----|-----|-----|-----|-----|-----|-----|
| ↔ | MM | 100 | 150 | 200 | 250 | 300 | 350 | 400 | 450 | 500 |
| CENA | | 150 | 170 | 190 | 210 | 230 | 250 | 265 | 280 | 300 |

SPOSÓB LICZENIA

Należy zsumować **każdą z części** (lewą, prawą oraz górną), aby otrzymać całościową cenę za portal. Podane zostały ceny netto. Grubość portalu wynosi **22 mm**. **Aby prawidłowo podać głębokość portalu (Z), należy zmierzyć grubość ściany i odjąć od niej 112 mm przewidzianych jako grubość ościeżnicy z adapterem**. Całkowita szerokość złozenia jest sumą szerokości drzwi z ościeżnicą oraz szerokości prawej i lewej strony portalu **pomniejszoną o 50 mm** (po 25 mm na stronę). Analogicznie - wysokość złozenia jest sumą wysokości drzwi z ościeżnicą oraz wysokości górnej strony portalu **pomniejszonej o 25 mm**.

PRZYKŁAD

Chcesz zamówić drzwi Protect "90" (o szerokości 1023 mm i wysokości 2072 mm) z portalem drzwiowym, którego prawa strona ma mieć 250 mm, lewa 400 mm, wysokość 150 mm, a głębokość muru wynosi 250 mm. Całkowita wysokość złozenia będzie wynosić 2072+150-25 (**2197 mm**), a szerokość 1023+250+400-2*25 (**1623 mm**).



TERMO PRESTIGE LUX Z OŚCIEŻNICĄ TERMO



Izolacyjność termiczna
Ud=0,79*



Grubość skrzydła
drzwiowego
86 mm



Izolacyjność akustyczna
32dB*



Klasa anti-włamaniowa
RC2**



1 **78 MM**
Ciepła ościeżnica
Termo Prestige z dwoma
uszczelkami i wkładem
termoizolacyjnym
w każdej komorze

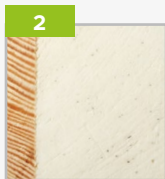

2
Skrzydło drzwiowe
z uszczelką, wypełnione
pianką poliuretanową
oraz ramiakiem z drewna
klejonego



3
Trzy zawiasy 3D
regulowane w trzech
płaszczyznach



4
Nasadki ozdobne
na zawiasy



5
Trzy zaczepy
z regulowanym dociskiem



6
6 bolców
antywyważeniowych



7
Ryglowanie górne
uruchamiane kluczem
z dodatkowym
językiem górnym



8
Wkładko-gałka lub
wkładka obustronna
WILKA®



9
Zasuwnica z zamkiem
głównym i językiem
centralnym



10
Klamka Prime, Tahoma,
Manitoba lub Magnus



11
Ryglowanie dolne
uruchamiane kluczem
z dodatkowym
językiem dolnym



12
Skrzydło z 4-stronną
przyłgą



13
Okapnik (drzwi otwierane
do wewnątrz) (opcja)



14
Automatycznie
opadająca uszczelka



15
Windstoper
(uszczelnienie likwidujące
ewentualne przedmuchy
w części progowej)



16
Ciepły próg PCV/ALU
z przegrodą termiczną

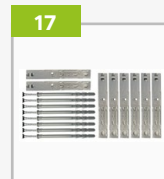

17
Zestaw montażowy



**SPRAWDZONY
WYBÓR**

* Dotyczy drzwi bez przeszkleń

**Wg PN-EN 1627:2011. Dotyczy drzwi pełnych oraz z przeszkleciem (P4) z ramką INOX (wybrane modele) wyposażone w klamkę klasy C oraz wkładkę klasy C



OPTIMUM Z OŚCIEŻNICĄ TERMO



Izolacyjność termiczna
Ud=0,85*



Grubość skrzydła
drzwiowego



Klasa anti-
włamaniowa RC2**



Europejski standard
zgodności CE

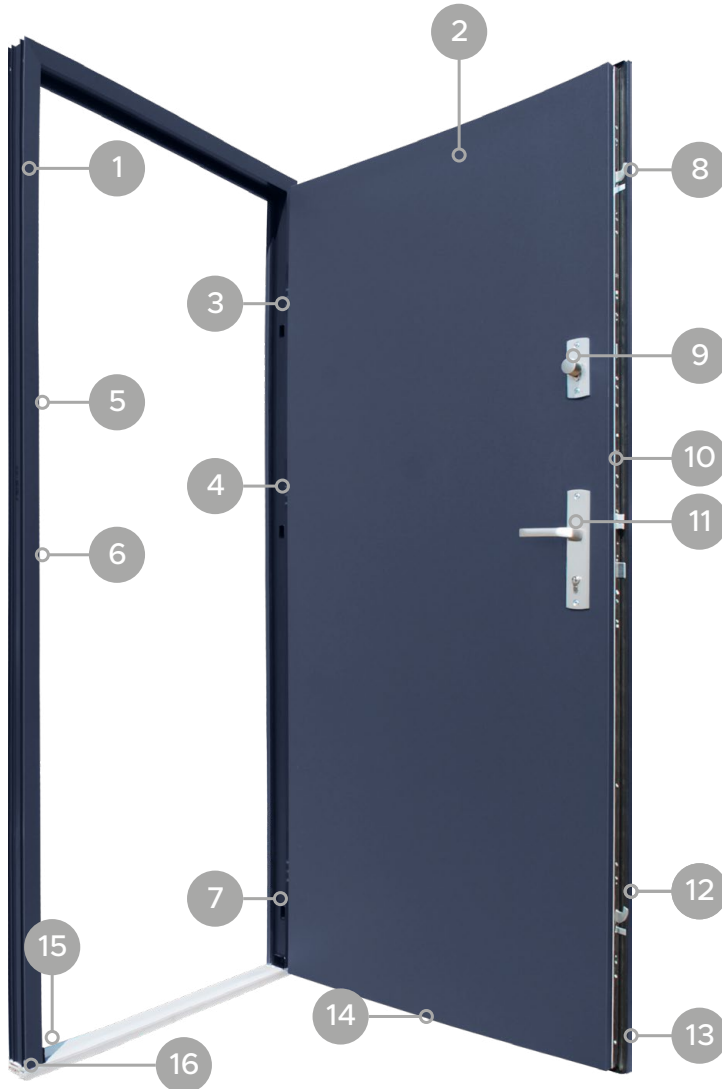

Ciepła ościeżnica Termo
(za dopłatą)

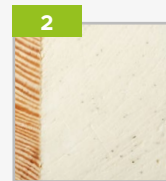

Skrzydło drzwiowe
z uszczelką, wypełnione
pianką poliuretanową
oraz ramiakiem z drewna
klejonego



Trzy zawiasy 3D
regulowane w trzech
płaszczyznach



Nasadki ozdobne
na zawiasy



Trzy zaczepy
z regulowanym dociskiem



Regulacja języka



3 bolce
antywyważeniowe



Ryglowanie górne
(hako-bolec)



Zamek dodatkowy górny
z wkładką-gałą WILKA®
(system jednego klucza)



Zasuwnica z zamkiem
głównym i wkładką WILKA®
(system jednego klucza)

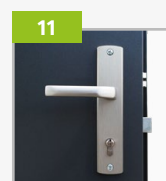

Klamka Prime, Tahoma,
Manitoba lub Magnus



Ryglowanie dolne
(hako-bolec)



Skrzydło z 4-stronną
przylgą



Okapnik (drzwi otwierane
do wewnątrz) [opcja]



Windstoper
(uszczelnienie likwidujące
ewentualne przedmuchy
w części progowej)



Ciepły próg PCV/ALU
z przegrodą termiczną

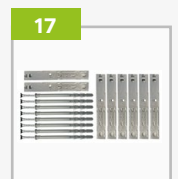

Zestaw montażowy



**SPRAWDZONY
WYBÓR**

* Dotyczy drzwi bez przeszklenia

**Wg PN-EN 1627:2011. Dotyczy drzwi pełnych oraz z przeszkleniem (P4) z ramką INOX (wybrane modele) wyposażone w klamkę klasy C oraz wkładkę klasy C



OPTIMUM Z OŚCIEŻNICĄ 12



Izolacyjność termiczna
Ud=1,0*



76 mm
Grubość skrzydła
drzwiowego



Klasa anti-
włamaniowa RC2**



Izolacyjność akustyczna
31dB*

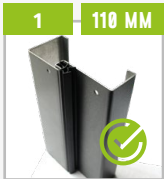

1 110 MM
Ościeżnica „12”
laminowana z uszczelką

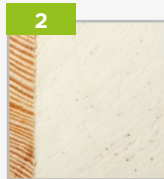

2
Skrzydło drzwiowe
z uszczelką, wypełnione
pianką poliuretanową
oraz ramiakiem z drewna
klejonego



3
Trzy zawiasy 3D
regulowane w trzech
płaszczyznach



4
Nasadki ozdobne
na zawiasy



5
Trzy zaczepy
z regulowanym dociskiem



6
Regulacja języka



7
Trzy bolce
antywyważeniowe



8
Ryglowanie górne
[hako-bolec]



9
Zamek dodatkowy górny
z wkładką-gałąką WILKA®
(system jednego klucza)



10
Zasuwnica z zamkiem
głównym i wkładką WILKA®
(system jednego klucza)



11
Klamka Prime, Tahoma,
Manitoba lub Magnus



12
Ryglowanie dolne
[hako-bolec]



13
Okapnik (drzwi otwierane
do wewnątrz) [opcja]



14
Próg aluminiowy



15
Skrzydło z 4-stronną
przyłąką

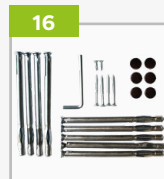

16
Zestaw montażowy



**SPRAWDZONY
WYBÓR**

* Dotyczy drzwi bez przeszklenia

**Wg PN-EN 1627:2011. Dotyczy drzwi pełnych oraz z przeszkleniem (P4) z ramką INOX (wybrane modele) wyposażone w klamkę klasy C oraz wkładkę klasy C



PREMIUM Z OŚCIEŻNICĄ TERMO



Izolacyjność termiczna
Ud=0,98*



Grubość skrzydła
drzwiowego



Klasa anty-
włamaniowa RC2**



Izolacyjność akustyczna
31dB*



Ciepła ościeżnica Termo z uszczelką (za dopłatą)

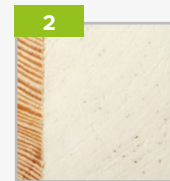

Skrzydło drzwiowe z uszczelką, wypełnione pianką poliuretanową oraz ramiakiem z drewna klejonego



Trzy zawiasy 3D regulowane w trzech płaszczyznach



Nasadki ozdobne na zawiasy



Trzy zaczepy z regulowanym dociskiem



Regulacja języka



3 bolce antywyważeniowe



Ryglowanie górne (hak)



Zamek dodatkowy górny z wkładką-gałką WILKA® (system jednego klucza)



Zasuwnica z zamkiem głównym i wkładką WILKA® (system jednego klucza)



Klamka Prime, Tahoma, Manitoba lub Magnus



Ryglowanie dolne (hak)



Szczotka doszczelniająca



Próg ALU lub PVC z uszczelką



Okapnik (drzwi otwierane do wewnątrz) (opcja)



Windstoper (uszczelnienie likwidujące ewentualne przedmuchy w części progowej)



Zestaw montażowy



SPRAWDZONY WYBÓR

* Dotyczy drzwi bez przeszklenia

**Wg PN-EN 1627:2011. Dotyczy drzwi pełnych oraz z przeszkleniem (P4) z ramką INOX (wybrane modele) wyposażone w klamkę klasy C oraz wkładkę klasy C



PREMIUM z OŚCIEŻNICĄ 11 / 9



Izolacyjność termiczna
Ud=1,2*



54 mm
Grubość skrzydła
drzwiowego



Klasa anti-
włamaniowa RC2**



Europejski standard
zgodności CE

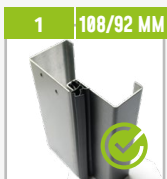

1 Ościeżnica „9” lub „11”
laminowana z uszczelką

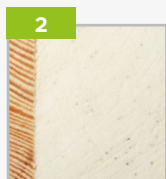

2 Skrzydło drzwiowe
z uszczelką, wypełnione
pianką poliuretanową
oraz ramiakiem z drewna
klejonego



3 Trzy zawiasy 3D
regulowane w trzech
płaszczyznach



4 Nasadki ozdobne
na zawiasy



5 Trzy zaczepy
z regulowanym dociskiem



6 Regulacja języka



7 3 bolce
antywyważeniowe



8 Ryglowanie górne
[hak]



9 Zamek dodatkowy górny
z wkładko-gałką WILKA®
(system jednego klucza)



10 Zasuwica z zamkiem
głównym i wkładką WILKA®
(system jednego klucza)

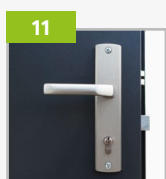

11 Klamka Prime,
Tahoma, Manitoba
lub Magnus



12 Ryglowanie dolne
[hak]



13 Okapnik (drzwi otwierane
do wewnątrz) (opcja)

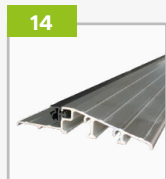

14 Próg aluminiowy
z uszczelką

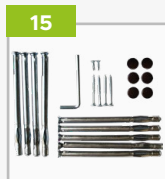

15 Zestaw montażowy



* Dotyczy drzwi bez przeszklecia

**Wg PN-EN 1627:2011. Dotyczy drzwi pełnych oraz z przeszkleciem (P4) z ramką INOX (wybrane modele) wyposażone w klamkę klasy C oraz wkładkę klasy C



NORMAL Z OŚCIEŻNICĄ 11 / 9



Izolacyjność termiczna
Ud=1,4*



Grubość skrzydła
drzwiowego



Ekonomiczny
wybór



Europejski standard
zgodności CE



1 108/92 MM
Ościeżnica „9” lub „11”
laminowana z uszczelką

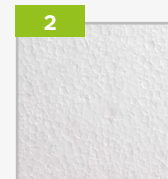

2
Skrzydło drzwiowe
z uszczelką, wypełnione
spionym polistyrenem



3
3 zawiasy regulowane



4
3 bolce antywyważeniowe



5
Regulacja języka



6
Zamek dodatkowy górny
4-ryglowy z wkładko-
gałką (system jednego
klucza)



7
Klamka Prime, Tahoma,
Manitoba lub Magnus



8
Zamek główny 4-ryglowy
z wkładką (system jednego
klucza)



9
Próg aluminiowy
z uszczelką

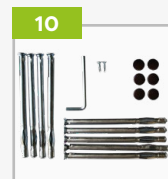

10
Zestaw montażowy



Wybierz bezpieczeństwo

Bezpieczne drzwi akustyczne, antywłamaniowe
i przeciwpożarowe w różnorodnej stylistyce.

A man with a beard, wearing a light blue button-down shirt and dark jeans, is sitting on a light-colored shaggy rug on a wooden floor. He is smiling and has his right arm raised. In the background, there is a large green potted plant on a wooden cart with wheels. The entire scene is overlaid with a semi-transparent dark red filter.

PROTECT

DRZWI BEZPIECZNE

WZÓR **44**WZÓR **44a**WZÓR **44b**WZÓR **44c**

Cennik Ceny netto za kompletne drzwi

| Opcja drzwi PROTECT | cena |
|---------------------|--|
| Rw | 2279 ^A 2489 ^B |
| Rw + RC3 | 2479 ^A 2689 ^B |
| Rw + EI30* | 2619 ^A 2839 ^B |
| Rw+RC3+EI30* | 2779 ^A 2989 ^B |

Cennik Ceny netto za kompletne drzwi

| Opcja drzwi PROTECT | cena |
|---------------------|--|
| Rw | 2279 ^A 2489 ^B |
| Rw + RC3 | 2479 ^A 2689 ^B |
| Rw + EI30* | 2619 ^A 2839 ^B |
| Rw+RC3+EI30* | 2779 ^A 2989 ^B |

Cennik Ceny netto za kompletne drzwi

| Opcja drzwi PROTECT | cena |
|---------------------|--|
| Rw | 2279 ^A 2489 ^B |
| Rw + RC3 | 2479 ^A 2689 ^B |
| Rw + EI30* | 2619 ^A 2839 ^B |
| Rw+RC3+EI30* | 2779 ^A 2989 ^B |

Cennik Ceny netto za kompletne drzwi

| Opcja drzwi PROTECT | cena |
|---------------------|--|
| Rw | 2279 ^A 2489 ^B |
| Rw + RC3 | 2479 ^A 2689 ^B |
| Rw + EI30* | 2619 ^A 2839 ^B |
| Rw+RC3+EI30* | 2779 ^A 2989 ^B |

WZÓR **43**WZÓR **43a**WZÓR **43b**WZÓR **43c**

Cennik Ceny netto za kompletne drzwi

| Opcja drzwi PROTECT | cena |
|---------------------|------|
| Rw | 1849 |
| Rw + RC3 | 2049 |
| Rw + EI30* | 2239 |
| Rw+RC3+EI30* | 2369 |

Cennik Ceny netto za kompletne drzwi

| Opcja drzwi PROTECT | cena |
|---------------------|------|
| Rw | 1849 |
| Rw + RC3 | 2049 |
| Rw + EI30* | 2239 |
| Rw+RC3+EI30* | 2369 |

Cennik Ceny netto za kompletne drzwi

| Opcja drzwi PROTECT | cena |
|---------------------|------|
| Rw | 1849 |
| Rw + RC3 | 2049 |
| Rw + EI30* | 2239 |
| Rw+RC3+EI30* | 2369 |

Cennik Ceny netto za kompletne drzwi

| Opcja drzwi PROTECT | cena |
|---------------------|------|
| Rw | 1849 |
| Rw + RC3 | 2049 |
| Rw + EI30* | 2239 |
| Rw+RC3+EI30* | 2369 |

WZÓR 42



Cennik Ceny netto za kompletne drzwi

| Opcja drzwi PROTECT | cena |
|---------------------|------|
| Rw | 1849 |
| Rw + RC3 | 2049 |
| Rw + EI30* | 2239 |
| Rw+RC3+EI30* | 2369 |

WZÓR 41



Cennik Ceny netto za kompletne drzwi

| Opcja drzwi PROTECT | cena |
|---------------------|--|
| Rw | 2189 ^A 2399 ^B |
| Rw + RC3 | 2389 ^A 2599 ^B |
| Rw + EI30* | 2529 ^A 2739 ^B |
| Rw+RC3+EI30* | 2689 ^A 2899 ^B |

WZÓR 41a



Cennik Ceny netto za kompletne drzwi

| Opcja drzwi PROTECT | cena |
|---------------------|--|
| Rw | 2189 ^A 2399 ^B |
| Rw + RC3 | 2389 ^A 2599 ^B |
| Rw + EI30* | 2529 ^A 2739 ^B |
| Rw+RC3+EI30* | 2689 ^A 2899 ^B |

WZÓR 41b



Cennik Ceny netto za kompletne drzwi

| Opcja drzwi PROTECT | cena |
|---------------------|--|
| Rw | 2189 ^A 2399 ^B |
| Rw + RC3 | 2389 ^A 2599 ^B |
| Rw + EI30* | 2529 ^A 2739 ^B |
| Rw+RC3+EI30* | 2689 ^A 2899 ^B |

WZÓR 40



Cennik Ceny netto za kompletne drzwi

| Opcja drzwi PROTECT | cena |
|---------------------|--|
| Rw | 2189 ^A 2399 ^B |
| Rw + RC3 | 2389 ^A 2599 ^B |
| Rw + EI30* | 2529 ^A 2739 ^B |
| Rw+RC3+EI30* | 2689 ^A 2899 ^B |

WZÓR 40a



Cennik Ceny netto za kompletne drzwi

| Opcja drzwi PROTECT | cena |
|---------------------|--|
| Rw | 2189 ^A 2399 ^B |
| Rw + RC3 | 2389 ^A 2599 ^B |
| Rw + EI30* | 2529 ^A 2739 ^B |
| Rw+RC3+EI30* | 2689 ^A 2899 ^B |

WZÓR 39



Cennik Ceny netto za kompletne drzwi

| Opcja drzwi PROTECT | cena |
|---------------------|--|
| Rw | 2279 ^A 2489 ^B |
| Rw + RC3 | 2479 ^A 2689 ^B |
| Rw + EI30* | 2619 ^A 2839 ^B |
| Rw+RC3+EI30* | 2779 ^A 2989 ^B |

WZÓR 38



Cennik Ceny netto za kompletne drzwi

| Opcja drzwi PROTECT | cena |
|---------------------|--|
| Rw | 2189 ^A 2399 ^B |
| Rw + RC3 | 2389 ^A 2599 ^B |
| Rw + EI30* | 2529 ^A 2739 ^B |
| Rw+RC3+EI30* | 2689 ^A 2899 ^B |

WZÓR 37



| Cennik | | Ceny netto za kompletne drzwi |
|---------------------|--|-------------------------------|
| Opcja drzwi PROTECT | cena | |
| Rw | 2189 ^A 2399 ^B | |
| Rw + RC3 | 2389 ^A 2599 ^B | |
| Rw + EI30* | 2529 ^A 2739 ^B | |
| Rw+RC3+EI30* | 2689 ^A 2899 ^B | |

WZÓR 36



| Cennik | | Ceny netto za kompletne drzwi |
|---------------------|--|-------------------------------|
| Opcja drzwi PROTECT | cena | |
| Rw | 2189 ^A 2399 ^B | |
| Rw + RC3 | 2389 ^A 2599 ^B | |
| Rw + EI30* | 2529 ^A 2739 ^B | |
| Rw+RC3+EI30* | 2689 ^A 2899 ^B | |

WZÓR 35



| Cennik | | Ceny netto za kompletne drzwi |
|---------------------|--|-------------------------------|
| Opcja drzwi PROTECT | cena | |
| Rw | 2279 ^A 2489 ^B | |
| Rw + RC3 | 2479 ^A 2689 ^B | |
| Rw + EI30* | 2619 ^A 2839 ^B | |
| Rw+RC3+EI30* | 2779 ^A 2989 ^B | |

WZÓR 34



| Cennik | | Ceny netto za kompletne drzwi |
|---------------------|------|-------------------------------|
| Opcja drzwi PROTECT | cena | |
| Rw | 1849 | |
| Rw + RC3 | 2049 | |
| Rw + EI30* | 2239 | |
| Rw+RC3+EI30* | 2369 | |

WZÓR 33



| Cennik | | Ceny netto za kompletne drzwi |
|---------------------|------|-------------------------------|
| Opcja drzwi PROTECT | cena | |
| Rw | 1849 | |
| Rw + RC3 | 2049 | |
| Rw + EI30* | 2239 | |
| Rw+RC3+EI30* | 2369 | |

WZÓR 32



| Cennik | | Ceny netto za kompletne drzwi |
|---------------------|--|-------------------------------|
| Opcja drzwi PROTECT | cena | |
| Rw | 2189 ^A 2399 ^B | |
| Rw + RC3 | 2389 ^A 2599 ^B | |
| Rw + EI30* | 2529 ^A 2739 ^B | |
| Rw+RC3+EI30* | 2689 ^A 2899 ^B | |

WZÓR 32a



| Cennik | | Ceny netto za kompletne drzwi |
|---------------------|--|-------------------------------|
| Opcja drzwi PROTECT | cena | |
| Rw | 2189 ^A 2399 ^B | |
| Rw + RC3 | 2389 ^A 2599 ^B | |
| Rw + EI30* | 2529 ^A 2739 ^B | |
| Rw+RC3+EI30* | 2689 ^A 2899 ^B | |

WZÓR 32b



| Cennik | | Ceny netto za kompletne drzwi |
|---------------------|--|-------------------------------|
| Opcja drzwi PROTECT | cena | |
| Rw | 2189 ^A 2399 ^B | |
| Rw + RC3 | 2389 ^A 2599 ^B | |
| Rw + EI30* | 2529 ^A 2739 ^B | |
| Rw+RC3+EI30* | 2689 ^A 2899 ^B | |

WZÓR 31



WZÓR 30



WZÓR 28



WZÓR 27



| Opcja drzwi PROTECT | cena |
|---------------------|--|
| Rw | 2189 ^A 2399 ^B |
| Rw + RC3 | 2389 ^A 2599 ^B |
| Rw + EI30* | 2529 ^A 2739 ^B |
| Rw+RC3+EI30* | 2689 ^A 2899 ^B |

| Opcja drzwi PROTECT | cena |
|---------------------|--|
| Rw | 2189 ^A 2399 ^B |
| Rw + RC3 | 2389 ^A 2599 ^B |
| Rw + EI30* | 2529 ^A 2739 ^B |
| Rw+RC3+EI30* | 2689 ^A 2899 ^B |

| Opcja drzwi PROTECT | cena |
|---------------------|------|
| Rw | 1849 |
| Rw + RC3 | 2049 |
| Rw + EI30* | 2239 |
| Rw+RC3+EI30* | 2369 |

| Opcja drzwi PROTECT | cena |
|---------------------|------|
| Rw | 1849 |
| Rw + RC3 | 2049 |
| Rw + EI30* | 2239 |
| Rw+RC3+EI30* | 2369 |

WZÓR 26



WZÓR 26c



WZÓR 26d



WZÓR 26e



| Opcja drzwi PROTECT | cena |
|---------------------|--|
| Rw | 2189 ^A 2399 ^B |
| Rw + RC3 | 2389 ^A 2599 ^B |
| Rw + EI30* | 2529 ^A 2739 ^B |
| Rw+RC3+EI30* | 2689 ^A 2899 ^B |

| Opcja drzwi PROTECT | cena |
|---------------------|------|
| Rw | 1849 |
| Rw + RC3 | 2049 |
| Rw + EI30* | 2239 |
| Rw+RC3+EI30* | 2369 |

| Opcja drzwi PROTECT | cena |
|---------------------|------|
| Rw | 1849 |
| Rw + RC3 | 2049 |
| Rw + EI30* | 2239 |
| Rw+RC3+EI30* | 2369 |

| Opcja drzwi PROTECT | cena |
|---------------------|------|
| Rw | 1849 |
| Rw + RC3 | 2049 |
| Rw + EI30* | 2239 |
| Rw+RC3+EI30* | 2369 |

WZÓR **26f**WZÓR **26g**WZÓR **26i**WZÓR **25**

Cennik Ceny netto za kompletne drzwi

| Opcja drzwi PROTECT | cena |
|---------------------|------|
| Rw | 1849 |
| Rw + RC3 | 2049 |
| Rw + EI30* | 2239 |
| Rw+RC3+EI30* | 2369 |

Cennik Ceny netto za kompletne drzwi

| Opcja drzwi PROTECT | cena |
|---------------------|------|
| Rw | 1849 |
| Rw + RC3 | 2049 |
| Rw + EI30* | 2239 |
| Rw+RC3+EI30* | 2369 |

Cennik Ceny netto za kompletne drzwi

| Opcja drzwi PROTECT | cena |
|---------------------|------|
| Rw | 1849 |
| Rw + RC3 | 2049 |
| Rw + EI30* | 2239 |
| Rw+RC3+EI30* | 2369 |

Cennik Ceny netto za kompletne drzwi

| Opcja drzwi PROTECT | cena |
|---------------------|--|
| Rw | 2189 ^A 2399 ^B |
| Rw + RC3 | 2389 ^A 2599 ^B |
| Rw + EI30* | 2529 ^A 2739 ^B |
| Rw+RC3+EI30* | 2689 ^A 2899 ^B |

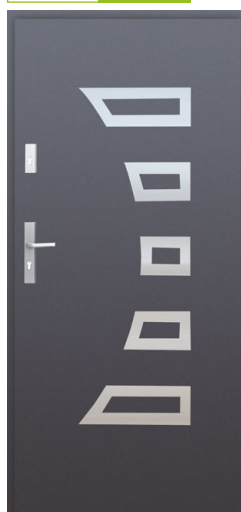
WZÓR **24**WZÓR **23**WZÓR **23a**WZÓR **22**

Cennik Ceny netto za kompletne drzwi

| Opcja drzwi PROTECT | cena |
|---------------------|--|
| Rw | 2189 ^A 2399 ^B |
| Rw + RC3 | 2389 ^A 2599 ^B |
| Rw + EI30* | 2529 ^A 2739 ^B |
| Rw+RC3+EI30* | 2689 ^A 2899 ^B |

Cennik Ceny netto za kompletne drzwi

| Opcja drzwi PROTECT | cena |
|---------------------|--|
| Rw | 2279 ^A 2489 ^B |
| Rw + RC3 | 2479 ^A 2689 ^B |
| Rw + EI30* | 2619 ^A 2839 ^B |
| Rw+RC3+EI30* | 2779 ^A 2989 ^B |

Cennik Ceny netto za kompletne drzwi

| Opcja drzwi PROTECT | cena |
|---------------------|--|
| Rw | 2279 ^A 2489 ^B |
| Rw + RC3 | 2479 ^A 2689 ^B |
| Rw + EI30* | 2619 ^A 2839 ^B |
| Rw+RC3+EI30* | 2779 ^A 2989 ^B |

Cennik Ceny netto za kompletne drzwi

| Opcja drzwi PROTECT | cena |
|---------------------|--|
| Rw | 2189 ^A 2399 ^B |
| Rw + RC3 | 2389 ^A 2599 ^B |
| Rw + EI30* | 2529 ^A 2739 ^B |
| Rw+RC3+EI30* | 2689 ^A 2899 ^B |

WZÓR 21



WZÓR 21a



WZÓR 20

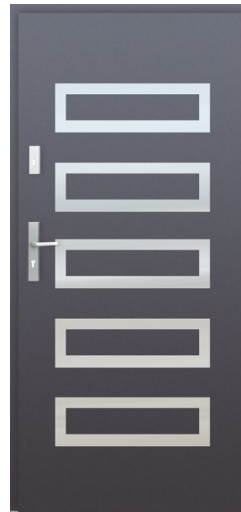

WZÓR 19

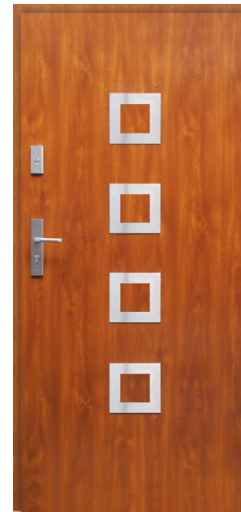

| Cennik | | Ceny netto za kompletne drzwi |
|---------------------|-------------------|-------------------------------|
| Opcja drzwi PROTECT | cena | |
| Rw | 2279 ^A | 2489 ^B |
| Rw + RC3 | 2479 ^A | 2689 ^B |
| Rw + EI30* | 2619 ^A | 2839 ^B |
| Rw+RC3+EI30* | 2779 ^A | 2989 ^B |

| Cennik | | Ceny netto za kompletne drzwi |
|---------------------|-------------------|-------------------------------|
| Opcja drzwi PROTECT | cena | |
| Rw | 2279 ^A | 2489 ^B |
| Rw + RC3 | 2479 ^A | 2689 ^B |
| Rw + EI30* | 2619 ^A | 2839 ^B |
| Rw+RC3+EI30* | 2779 ^A | 2989 ^B |

| Cennik | | Ceny netto za kompletne drzwi |
|---------------------|-------------------|-------------------------------|
| Opcja drzwi PROTECT | cena | |
| Rw | 2279 ^A | 2489 ^B |
| Rw + RC3 | 2479 ^A | 2689 ^B |
| Rw + EI30* | 2619 ^A | 2839 ^B |
| Rw+RC3+EI30* | 2779 ^A | 2989 ^B |

| Cennik | | Ceny netto za kompletne drzwi |
|---------------------|-------------------|-------------------------------|
| Opcja drzwi PROTECT | cena | |
| Rw | 2279 ^A | 2489 ^B |
| Rw + RC3 | 2479 ^A | 2689 ^B |
| Rw + EI30* | 2619 ^A | 2839 ^B |
| Rw+RC3+EI30* | 2779 ^A | 2989 ^B |

WZÓR 18



WZÓR 17



WZÓR 16



WZÓR 15



| Cennik | | Ceny netto za kompletne drzwi |
|---------------------|------|-------------------------------|
| Opcja drzwi PROTECT | cena | |
| Rw | 1849 | |
| Rw + RC3 | 2049 | |
| Rw + EI30* | 2239 | |
| Rw+RC3+EI30* | 2369 | |

| Cennik | | Ceny netto za kompletne drzwi |
|---------------------|------|-------------------------------|
| Opcja drzwi PROTECT | cena | |
| Rw | 1849 | |
| Rw + RC3 | 2049 | |
| Rw + EI30* | 2239 | |
| Rw+RC3+EI30* | 2369 | |

| Cennik | | Ceny netto za kompletne drzwi |
|---------------------|------|-------------------------------|
| Opcja drzwi PROTECT | cena | |
| Rw | 1849 | |
| Rw + RC3 | 2049 | |
| Rw + EI30* | 2239 | |
| Rw+RC3+EI30* | 2369 | |

| Cennik | | Ceny netto za kompletne drzwi |
|---------------------|------|-------------------------------|
| Opcja drzwi PROTECT | cena | |
| Rw | 1849 | |
| Rw + RC3 | 2049 | |
| Rw + EI30* | 2239 | |
| Rw+RC3+EI30* | 2369 | |

WZÓR 14



WZÓR 13



WZÓR 12



WZÓR 11



Cennik Ceny netto za kompletne drzwi

| Opcja drzwi PROTECT | cena |
|---------------------|------|
| Rw | 1849 |
| Rw + RC3 | 2049 |
| Rw + EI30* | 2239 |
| Rw+RC3+EI30* | 2369 |

Cennik Ceny netto za kompletne drzwi

| Opcja drzwi PROTECT | cena |
|---------------------|------|
| Rw | 1849 |
| Rw + RC3 | 2049 |
| Rw + EI30* | 2239 |
| Rw+RC3+EI30* | 2369 |

Cennik Ceny netto za kompletne drzwi

| Opcja drzwi PROTECT | cena |
|---------------------|--|
| Rw | 2189 ^A 2399 ^B |
| Rw + RC3 | 2389 ^A 2599 ^B |
| Rw + EI30* | 2529 ^A 2739 ^B |
| Rw+RC3+EI30* | 2689 ^A 2899 ^B |

Cennik Ceny netto za kompletne drzwi

| Opcja drzwi PROTECT | cena |
|---------------------|------|
| Rw | 1849 |
| Rw + RC3 | 2049 |
| Rw + EI30* | 2239 |
| Rw+RC3+EI30* | 2369 |

WZÓR 10



WZÓR 9



WZÓR 8



WZÓR 7



Cennik Ceny netto za kompletne drzwi

| Opcja drzwi PROTECT | cena |
|---------------------|------|
| Rw | 1849 |
| Rw + RC3 | 2049 |
| Rw + EI30* | 2239 |
| Rw+RC3+EI30* | 2369 |

Cennik Ceny netto za kompletne drzwi

| Opcja drzwi PROTECT | cena |
|---------------------|------|
| Rw | 1849 |
| Rw + RC3 | 2049 |
| Rw + EI30* | 2239 |
| Rw+RC3+EI30* | 2369 |

Cennik Ceny netto za kompletne drzwi

| Opcja drzwi PROTECT | cena |
|---------------------|------|
| Rw | 1849 |
| Rw + RC3 | 2049 |
| Rw + EI30* | 2239 |
| Rw+RC3+EI30* | 2369 |

Cennik Ceny netto za kompletne drzwi

| Opcja drzwi PROTECT | cena |
|---------------------|------|
| Rw | 1849 |
| Rw + RC3 | 2049 |
| Rw + EI30* | 2239 |
| Rw+RC3+EI30* | 2369 |

WZÓR 6



WZÓR 5



WZÓR 4



WZÓR 3



Cennik Ceny netto za kompletne drzwi

| Opcja drzwi PROTECT | cena |
|---------------------|------|
| Rw | 1849 |
| Rw + RC3 | 2049 |
| Rw + EI30* | 2239 |
| Rw+RC3+EI30* | 2369 |

Cennik Ceny netto za kompletne drzwi

| Opcja drzwi PROTECT | cena |
|---------------------|------|
| Rw | 1849 |
| Rw + RC3 | 2049 |
| Rw + EI30* | 2239 |
| Rw+RC3+EI30* | 2369 |

Cennik Ceny netto za kompletne drzwi

| Opcja drzwi PROTECT | cena |
|---------------------|------|
| Rw | 1849 |
| Rw + RC3 | 2049 |
| Rw + EI30* | 2239 |
| Rw+RC3+EI30* | 2369 |

Cennik Ceny netto za kompletne drzwi

| Opcja drzwi PROTECT | cena |
|---------------------|------|
| Rw | 1849 |
| Rw + RC3 | 2049 |
| Rw + EI30* | 2239 |
| Rw+RC3+EI30* | 2369 |

WZÓR 2



WZÓR 1



Cennik Ceny netto za kompletne drzwi

| Opcja drzwi PROTECT | cena |
|---------------------|------|
| Rw | 1849 |
| Rw + RC3 | 2049 |
| Rw + EI30* | 2239 |
| Rw+RC3+EI30* | 2369 |

Cennik Ceny netto za kompletne drzwi

| Opcja drzwi PROTECT | cena |
|---------------------|------|
| Rw | 1689 |
| Rw + RC3 | 1929 |
| Rw + EI30* | 2069 |
| Rw+RC3+EI30* | 2179 |

ZOBACZ TAKŻE

| | |
|---|--------|
| OPIS LINII I PORÓWNANIE OPCJI DRZWI PROTECT | S. 12 |
| PORTALE DEDYKOWANE DLA LINII PROTECT | S. 14 |
| DRZWI PROTECT W OPCJI CAMELEON | S. 79 |
| CENNIK AKCESORIÓW DLA DRZWI PROTECT | S. 100 |

Ponadczasowa elegancja

Drzwi zewnętrzne o nietuzinkowej stylistyce
podkreślonej pełnym przeszkleniem Black





GLASSDESIGN
NOWY WYMIAR SZKŁA

GLASS DESIGN

NOWY WYMIAR SZKŁA

Drzwi zewnętrzne z kolekcji GLASS DESIGN to najnowsza propozycja designu, w którym przeszklecie od strony zewnętrznej oraz ramki od strony wewnętrznej zlicowane są ze skrzydłem dając unikatowy efekt.

Zastosowana nowa technologia tłoczenia w kolekcji Glass Design umożliwia mocowanie szyby bez konieczności stosowania ramki przyszybowej od strony zewnętrznej.

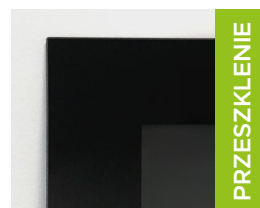

PRZESZKLENIE

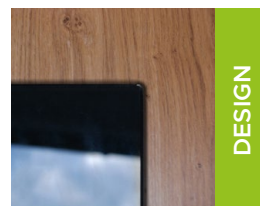

DESIGN

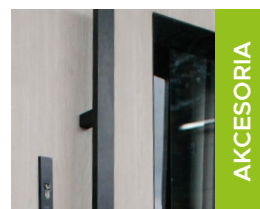

AKCESORIA



TECHNOLOGIA
GLASS REFLEX

Przeszklenie Black stosowane w kolekcji drzwi Glass Design posiada bardzo mocny poziomy odbicie. Ten wyjątkowy efekt wizualny podkreśla nietuzinkowy wygląd całych drzwi.

ZOBACZ
TAKŻE

DRZWI Z KOLEKCJI GLASS DESIGN PODLEGAJĄ SKRÓTOM DO 10 CM

WIĘCEJ: S. 99

DRZWI Z KOLEKCJI GLASS DESIGN W OPCJI BIKOLOR ORAZ CAMELEON

WIĘCEJ: S. 79, 100

¹ Dopłata zgodnie z cennikiem. Rozmiar niedostępny dla linii Termo Prestige Lux.

² Pochwył ALFA 60 < 45° dostępny wyłącznie dla linii Termo Prestige Lux. ³ Ramki Black bez dopłaty.

⁴ Technologia ALU stanowi opcjonalną możliwość wyprodukowania drzwi aluminiowych w danym wzorze drzwi klasycznych. Opcja możliwa wyłącznie dla drzwi z ościeżnicą Termo. Brak możliwości wykonania drzwi w technologii ALU w opcji Cameleon.

Wzór **GD01a**



Przeszklenia



* Opcja za dopłatą, cennik: strona 99.

Dostępne ramki** BLACK³ INOX

** Od wewnętrznej strony drzwi.

Pochwyty

| | |
|----------------------------------|-------|
| ALFA 60 ² / 120 / 150 | ◁ 45° |
| BETA 120 / 150 | ◁ 45° |

Dla wzorów GD01A oraz GD01C dostępne dodatkowo pochwyty Alfa i Beta w opcji ◁ 90°, pochwyt Modern Elegance 150" oraz pochwyt Toro 120" ◁ 90° i 180" ◁ 90°.

Dostępne rozmiary (szerokość skrzydła)

| | | | | |
|-----|----|-----|----|------------------|
| 80N | 80 | 90N | 90 | 100 ¹ |
|-----|----|-----|----|------------------|

Opcjonalne dostępne wysokości

2110 - 2400 Przewyższenia co 1 cm.
Drzwi występują w opcji standardowej wysokości oraz opcjonalnie (za dopłatą) w wymiarach powyżej.

Dostawki i skrzydła bierne

Niedostępne dla drzwi z kolekcji Glass Design.

Dodatkowe informacje

Szerokość elementów ozdobnych jest pogładowa i może się różnić w zależności od linii drzwi oraz szerokości skrzydła.

| Cennik | Podane ceny netto za kompletne drzwi | | | |
|--------------------|--------------------------------------|-------|-------|-------|
| Typ drzwi | Przeszklenie | GD01A | GD01B | GD01C |
| Premium | ✓ | 2989 | 2989 | 2989 |
| Optimum | ✓ | 3689 | 3689 | 3689 |
| Termo Prestige Lux | ✓ | 4985 | 4985 | 4985 |

Wzór **GD01b**



Wzór **GD01c**



¹ Kolory Antracyt Szafir oraz Czarny Mat dostępne wyłącznie dla linii Termo Prestige Lux, Optimum z ościeżnicą Termo oraz Premium z ościeżnicą Termo. Kolory niedostępne dla drzwi przeszkłonych z ramkami PCV.
² Kolor Dąb Białony dostępny wyłącznie dla linii Termo Prestige Lux, Optimum z ościeżnicą Termo oraz Premium z ościeżnicą Termo. ³ Kolor Wooddec Dąb Turner niedostępny dla drzwi z ramkami PCV.

Wzór **GD02a**

Przeszklenia



* Opcja za dopłatą, cennik: strona 99.

Dostępne ramki**

BLACK³

INOX

** Od wewnętrznej strony drzwi.

Pochwyty

ALFA 60² / 120 / 150

◁ 45°

BETA 120 / 150

◁ 45°

Dla wzoru GD02A dostępne dodatkowo pochwyty Alfa i Beta w opcji ◁90° Modern Elegance 150" oraz pochwyty Toro 120" ◁90° i 180" ◁90°.

Dostępne rozmiary (szerokość skrzydła)

80N

80

90N

90

100¹

Opcjonalne dostępne wysokości

2110 - 2400

Przewyższenia co 1 cm.

Drzwi występują w opcji standardowej wysokości oraz opcjonalnie (za dopłatą) w wymiarach powyżej.

Dostawki i skrzydła bierne

Niedostępne dla drzwi z kolekcji Glass Design.

Dodatkowe informacje

Szerokość elementów ozdobnych jest pogładowa i może się różnić w zależności od linii drzwi oraz szerokości skrzydła.

Cennik

Podane ceny netto za kompletne drzwi

| Typ drzwi | Przeszklenie | GD02A | GD02B |
|--------------------|--------------|-------|-------|
| Premium | ✓ | 2989 | 2989 |
| Optimum | ✓ | 3689 | 3689 |
| Termo Prestige Lux | ✓ | 4985 | 4985 |

Wzór **GD02b**

¹ Dopłata zgodnie z cennikiem. Rozmiar niedostępny dla linii Termo Prestige Lux.

² Pochwyty ALFA 60 ◁45° dostępny wyłącznie dla linii Termo Prestige Lux. ³ Ramki Black bez dopłaty.

⁴ Technologia ALU stanowi opcjonalną możliwość wyprodukowania drzwi aluminiowych w danym wzorze drzwi klasycznych. Opcja możliwa wyłącznie dla drzwi z ościeżnicą Termo. Brak możliwości wykonania drzwi w technologii ALU w opcji Cameleon.

Wzór **GD03a**



Przeszklenia



P4 Przeszklenie antywłamaniowe*



Black

* Opcja za dopłatą, cennik: strona 99.

Dostępne ramki** BLACK³ INOX

** Od wewnętrznej strony drzwi.

| | | |
|----------|----------------------------------|-------|
| Pochwyty | ALFA 60 ² / 120 / 150 | ◁ 45° |
| | BETA 120 / 150 | ◁ 45° |
| | MODERN 50 | ◁ 90° |

Dostępne rozmiary (szerokość skrzydła)

80 90N 90 100¹

Opcjonalne dostępne wysokości

2110 - 2400 Przewyższenia co 1 cm.

Drzwi występują w opcji standardowej wysokości oraz opcjonalnie (za dopłatą) w wymiarach powyżej.

Dostawki i skrzydła bierne

Niedostępne dla drzwi z kolekcji Glass Design.

Dodatkowe informacje

Szerokość elementów ozdobnych jest poglądowa i może się różnić w zależności od linii drzwi oraz szerokości skrzydła.

Cennik Podane ceny netto za kompletne drzwi

| Typ drzwi | Przeszklenie | GD03A |
|----------------------|--------------|-------|
| 🏠 Premium | ✓ | 3589 |
| 🏠 Optimum | ✓ | 4169 |
| 🏠 Termo Prestige Lux | ✓ | 5539 |



¹ Kolory Antracyt Szafir oraz Czarny Mat dostępne wyłącznie dla linii Termo Prestige Lux, Optimum z ościeżnicą Termo oraz Premium z ościeżnicą Termo. Kolory niedostępne dla drzwi przeszklonych z ramkami PCV.
² Kolor Dąb Białony dostępny wyłącznie dla linii Termo Prestige Lux, Optimum z ościeżnicą Termo oraz Premium z ościeżnicą Termo. ³ Kolor Woodec Dąb Turner niedostępny dla drzwi z ramkami PCV.



Przyszłość teraz

Aluminiowe drzwi zewnętrzne z wąskimi, zlicowanymi aplikacjami w kolorze INOX lub Black inspirowanymi stylem hi-tech



FutureINOX

DRZWI ALUMINIOWE

FutureINOX

DRZWI ALUMINIOWE



TECHNOLOGIA
ALUMINIUM

Płaszcz oraz elementy ozdobne drzwi z kolekcji Future INOX wykonane są w całości z aluminium.

Dzięki temu drzwi są wyjątkowo trwałe oraz mają bardzo dobre zabezpieczenia przed wpływem czynników atmosferycznych.

Dzięki zastosowaniu najnowszej technologii ramki ozdobne oraz przeszklenia łączą się z płaszczem skrzydła, dając optycznie wrażenie wyrafinowanej i spójnej konstrukcji. Umieszczenie doskonale spasowanego przeszklenia w skrzydle drzwiowym idealnie współgra z całą ideą tej kolekcji, dodatkowo potęgując niepowtarzalny wygląd drzwi Future INOX!

Perfekcyjnie przygotowane, delikatnie podkreślające wzór drzwi ramki ozdobne nadają drzwiom kolekcji Future INOX niebagatelnego charakteru.

**ZOBACZ
TAKŻE**

**DRZWI Z KOLEKCJI FUTURE INOX (FI01, FI02) PODLEGAJĄ SKRÓTOM DO 10 CM.
POZOSTAŁE WZORY Z PRZESZKLIENIEM PODLEGAJĄ SKRÓTOM NA ZASADACH ZAMÓWIEN KONTRAKTOWYCH.**

DRZWI Z KOLEKCJI FUTURE INOX W OPCJI KOLORYSTYCZNEJ MIX BIKOLOR

WIĘCEJ: S. 100

FUTURE INOX to kolekcja drzwi inspirowana przyszłością.

Delikatna ramka ozdobna subtelnie zlicowana ze skrzydłem oraz możliwość połączenia dwóch kolorów oddzielonych od siebie, stanowią wyjątkową propozycję.

Rozwiązanie w takim wykończeniu było dotychczas niedostępne dla tego segmentu drzwi.



Dbałość o detale

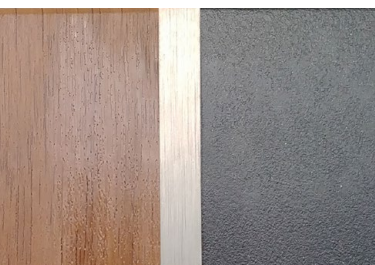

Design



Ramki INOX i BLACK

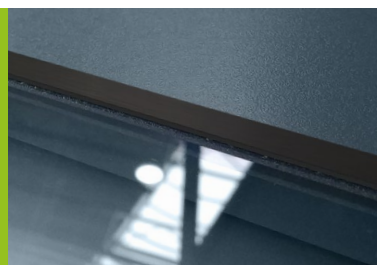

Wzór **FI01a**

Dostępne ramki

BLACK³

INOX

Przeszklenia

Niedostępne dla wybranego wzoru drzwi.

Pochwyty

ALFA 60² / 120 / 150

◁ 45°

BETA 120 / 150

◁ 45°

Dla wzorów FI01A, FI01C i FI01D dostępne dodatkowo pochwyty Alfa i Beta w opcji ◁ 90°, pochwyty Modern Elegance 150°, pochwyty Toro 120" ◁ 90° i 180" ◁ 90° oraz pochwyty wpuszczane Pocket.

Dostępne rozmiary (szerokość skrzydła)

80N

80

90N

90

100¹

Opcjonalne dostępne wysokości

2110 - 2400*

Przewyższenia co 1 cm.

*2080 - 2400 dla linii Premium Termo

Dostawki i skrzydła bierne

Niedostępne dla drzwi z serii Future INOX.

Dodatkowe informacje

Szerokość elementów ozdobnych jest poglądowa i może się różnić w zależności od linii drzwi oraz szerokości skrzydła.

Cennik

Podane ceny netto za kompletne drzwi

| Typ drzwi | Przeszklenie | FI01A | FI01B | FI01C | FI01D |
|--------------------|--------------|--------|--------|--------|--------|
| Premium | — | 3379* | 3479* | 3479* | 3479* |
| | — | 3579** | 3679** | 3679** | 3679** |
| Optimum | — | 3969* | 4069* | 4069* | 4069* |
| | — | 4169** | 4269** | 4269** | 4269** |
| Termo Prestige Lux | — | 5289* | 5389* | 5389* | 5389* |
| | — | 5489** | 5589** | 5589** | 5589** |

* Dotyczy drzwi z jednym kolorem okleiny (obustronnie).

** Dotyczy drzwi z dwoma różnymi kolorami oklein (obustronnie).

Wzór **FI01b**Wzór **FI01c**Wzór **FI01d**

¹ Dopłata zgodnie z cennikiem. Rozmiar niedostępny dla linii Termo Prestige Lux.

² Pochwyty ALFA 60 ◁ 45° dostępny wyłącznie dla linii Termo Prestige Lux.

³ Ramki Black bez dopłaty.

⁴ Technologia ALU stanowi opcjonalną możliwość wyprodukowania drzwi aluminiowych w danym wzorze drzwi klasycznych. Opcja możliwa wyłącznie dla drzwi z ościeżnicą Termo. Brak możliwości wykonania drzwi w technologii ALU w opcji Cameleon.

Wzór **F102a**



Dostępne ramki **BLACK³** **INOX**

Przeszklenia

Niedostępne dla wybranego wzoru drzwi.

| | | |
|----------|----------------------------------|-------------|
| Pochwyty | ALFA 60 ² / 120 / 150 | ◁ 90° ▷ 45° |
| | BETA 120 / 150 | ◁ 90° ▷ 45° |
| | TORO 120 / 180 | ◁ 90° |
| | MODERN ELEGANCE 150 | ◁ 90° |
| | POCKET 45 / 180 | |

Dostępne rozmiary (szerokość skrzydła)

80N 80 90N 90 100¹

Opcjonalne dostępne wysokości

2110 - 2400* Przewyższenia co 1 cm.

*2080 - 2400 dla linii Premium Termo

Dostawki i skrzydła bierne

Niedostępne dla drzwi z serii Future INOX.

Dodatkowe informacje

Szerokość elementów ozdobnych jest pogładowa i może się różnić w zależności od linii drzwi oraz szerokości skrzydła.

Cennik Podane ceny netto za kompletne drzwi

| Typ drzwi | Przeszklenie | F102A | F102B |
|--------------------|--------------|--------|--------|
| Premium | — | 3679* | 3679* |
| | — | 3879** | 3879** |
| Optimum | — | 4269* | 4269* |
| | — | 4469** | 4469** |
| Termo Prestige Lux | — | 5549* | 5549* |
| | — | 5749** | 5749** |

* Dotyczy drzwi z jednym kolorem okleiny (obustronnie).
 ** Dotyczy drzwi z dwoma różnymi kolorami oklein (obustronnie).

Wzór **F102b**



Wzór **FI03a****Przeszklenia**

Niedostępne dla wybranego wzoru drzwi.

Dostępne ramkiBLACK³

INOX

PochwytyALFA 60² / 120 / 150

◁ 90° ▷ 45°

BETA 120 / 150

◁ 90° ▷ 45°

TORO 120 / 180

◁ 90°

MODERN ELEGANCE 150

◁ 90°

Dostępne rozmiary (szerokość skrzydła)

80N

80

90N

90

100¹**Opcjonalne dostępne wysokości**

2110 - 2400*

Przewyższenia co 1 cm.

*2080 - 2400 dla linii Premium Termo

Opcjonalne wysokości niedostępne dla wzoru FI03A.

Dostawki i skrzydła bierne

Niedostępne dla drzwi z serii Future INOX.

Dodatkowe informacje

Szerokość elementów ozdobnych jest poglądowa i może się różnić w zależności od linii drzwi oraz szerokości skrzydła.

Cennik

Podane ceny netto za kompletne drzwi

| Typ drzwi | Przeszklenie | FI03A | FI03B |
|--------------------|--------------|-------|-------|
| Premium | — | 3579 | 3579 |
| Optimum | — | 4169 | 4169 |
| Termo Prestige Lux | — | 5449 | 5449 |

Wzór **FI03b**

¹ Dopłata zgodnie z cennikiem. Rozmiar niedostępny dla linii Termo Prestige Lux.

² Pochwyt ALFA 60 < 45° dostępny wyłącznie dla linii Termo Prestige Lux.

³ Ramki Black bez dopłaty.

⁴ Technologia ALU stanowi opcjonalną możliwość wyprodukowania drzwi aluminiowych w danym wzorze drzwi klasycznych. Opcja możliwa wyłącznie dla drzwi z ościeżnicą Termo. Brak możliwości wykonania drzwi w technologii ALU w opcji Cameleon.

Wzór FI04a



Przeszklenia Dostępne także (→ s. 99) P4, Lustro Weneckie, Reflex Grafit



Dostępne ramki BLACK³ INOX

Pochwyty

| | |
|----------------------|-------|
| ALFA 60° / 120 / 150 | ◁ 45° |
| BETA 120 / 150 | ◁ 45° |

Dla wzorów FI04A i FI04C dostępne dodatkowo pochwyty Alfa i Beta w opcji ◁ 90°, pochwyty Modern Elegance "150, pochwyty Toro 120" ◁ 90° i 180" ◁ 90° oraz pochwyty wpuszczane Pocket.

Dostępne rozmiary (szerokość skrzydła)

| | | | | |
|-----|----|-----|----|------------------|
| 80N | 80 | 90N | 90 | 100 ¹ |
|-----|----|-----|----|------------------|

Opcjonalne dostępne wysokości

| | |
|--------------|------------------------|
| 2110 - 2400* | Przewyższenia co 1 cm. |
|--------------|------------------------|

*2080 - 2400 dla linii Premium Termo

Dostawki i skrzydła bierne

Niedostępne dla drzwi z serii Future INOX.

Dodatkowe informacje

Szerokość elementów ozdobnych jest poglądowa i może się różnić w zależności od linii drzwi oraz szerokości skrzydła.

Cennik Podane ceny netto za kompletne drzwi

| Typ drzwi | Prze- szklenie | FI04A | FI04B | FI04C | FI04D | FI04E |
|--------------------|----------------|--------|--------|--------|--------|--------|
| Premium | ✓ | 3799* | 3799* | 3799* | 3999* | 3999* |
| | | 3999** | 3999** | 3999** | 4199** | 4199** |
| Optimum | ✓ | 4379* | 4379* | 4379* | 4579* | 4579* |
| | | 4579** | 4579** | 4579** | 4779** | 4779** |
| Termo Prestige Lux | ✓ | 5649* | 5649* | 5649* | 5849* | 5849* |
| | | 5849** | 5849** | 5849** | 6049** | 6049** |

* Dotyczy drzwi z jednym kolorem okleiny (obustronnie).
 ** Dotyczy drzwi z dwoma różnymi kolorami oklein (obustronnie).

Wzór FI04b



Wzór FI04c



Wzór FI04d



Wzór FI04e



WZÓR **FI05a**

Przeszklenia Dostępne także (→ s. 99)
P4, Lustro Weneckie, Reflex Grafit

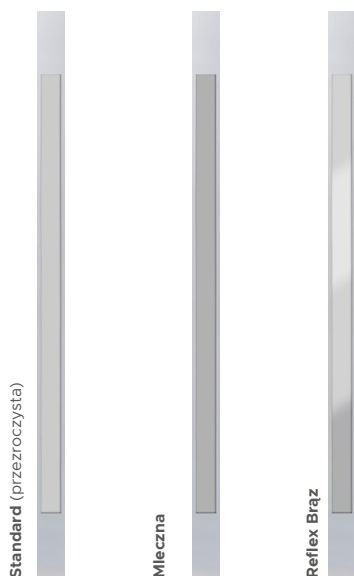

Dostępne ramki

BLACK³

INOX

Pochwyty

ALFA 60² / 120 / 150

◁ 45°

BETA 120 / 150

◁ 45°

Dla wzorów FI05A i FI05C dostępne dodatkowo pochwyty Alfa i Beta w opcji ◁ 90°, pochwyty Modern Elegance 150°, pochwyty Toro 120° ◁ 90° i 180° ◁ 90° oraz pochwyty wpuszczane Pocket.

Dostępne rozmiary (szerokość skrzydła)

80N

80

90N

90

100¹

Opcjonalne dostępne wysokości

2110 - 2400*

Przewyższenia co 1 cm.

*2080 - 2400 dla linii Premium Termo

Dostawki i skrzydła bierne

Niedostępne dla drzwi z serii Future INOX.

Dodatkowe informacje

Szerokość elementów ozdobnych jest poglądowa i może się różnić w zależności od linii drzwi oraz szerokości skrzydła.

Cennik

Podane ceny netto za kompletne drzwi

| Typ drzwi | Prze- szklenie | FI05A | FI05B | FI05C | FI05D | FI05E |
|--------------------|-------------------|-------|-------|-------|-------|-------|
| Premium | ✓ | 3799 | 3799 | 3799 | 3999 | 3999 |
| Optimum | ✓ | 4379 | 4379 | 4379 | 4579 | 4579 |
| Termo Prestige Lux | ✓ | 5659 | 5659 | 5659 | 5859 | 5859 |

WZÓR **FI05b**WZÓR **FI05c**WZÓR **FI05d**WZÓR **FI05e**

¹ Dopłata zgodnie z cennikiem. Rozmiar niedostępny dla linii Termo Prestige Lux.

² Pochwyty ALFA 60 ◁ 45° dostępny wyłącznie dla linii Termo Prestige Lux. ³ Ramki Black bez dopłaty.

⁴ Technologia ALU stanowi opcjonalną możliwość wyprodukowania drzwi aluminiowych w danym wzorze drzwi klasycznych. Opcja możliwa wyłącznie dla drzwi z ościeżnicą Termo. Brak możliwości wykonania drzwi w technologii ALU w opcji Cameleon.

WZÓR **FI06a**



Przeszklenia Dostępne także (→ s. 99)
P4, Lustro Weneckie, Reflex Grafit

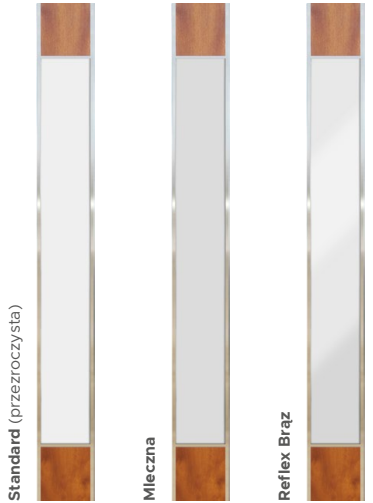

Dostępne ramki **BLACK³** **INOX**

| | | |
|----------|----------------------|-------|
| Pochwyty | ALFA 60° / 120 / 150 | ◁ 45° |
| | BETA 120 / 150 | ◁ 45° |

Dla wzorów FI06A i FI06C dostępne dodatkowo pochwyty Alfa i Beta w opcji ◁ 90°, pochwyty Modern Elegance "150, pochwyty Toro 120" ◁ 90° i 180" ◁ 90° oraz pochwyty wpuszczane Pocket.

Dostępne rozmiary (szerokość skrzydła)

| | | | | |
|-----|----|-----|----|------------------|
| 80N | 80 | 90N | 90 | 100 ¹ |
|-----|----|-----|----|------------------|

Opcjonalne dostępne wysokości

| | |
|--------------|------------------------|
| 2110 - 2400* | Przewyższenia co 1 cm. |
|--------------|------------------------|

*2080 - 2400 dla linii Premium Termo

Dostawki i skrzydła bierne
Niedostępne dla drzwi z serii Future INOX.

Dodatkowe informacje
Szerokość elementów ozdobnych jest poglądowa i może się różnić w zależności od linii drzwi oraz szerokości skrzydła.

Cennik Podane ceny netto za kompletne drzwi

| Typ drzwi | Prze-szklenie | FI06A | FI06B | FI06C | FI06D | FI06E |
|--------------------|---------------|--------|--------|--------|--------|--------|
| Premium | ✓ | 3799* | 3799* | 3799* | 3999* | 3999* |
| | | 3999** | 3999** | 3999** | 4199** | 4199** |
| Optimum | ✓ | 4379* | 4379* | 4379* | 4579* | 4579* |
| | | 4579** | 4579** | 4579** | 4779** | 4779** |
| Termo Prestige Lux | ✓ | 5659* | 5659* | 5659* | 5859* | 5859* |
| | | 5859** | 5859** | 5859** | 6059** | 6059** |

* Dotyczy drzwi z jednym kolorem okleiny (obustronnie).
** Dotyczy drzwi z dwoma różnymi kolorami oklein (obustronnie).

WZÓR **FI06b**



WZÓR **FI06c**



WZÓR **FI06d**



WZÓR **FI06e**

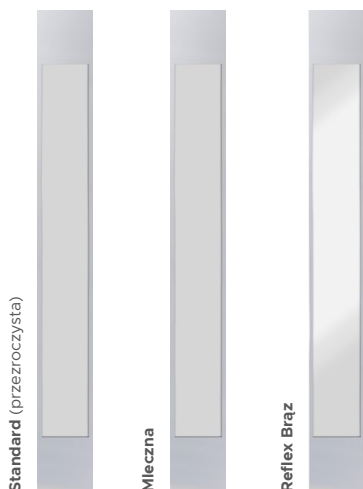

^Δ Kolory Antracyt Szafir oraz Czarny Mat dostępne wyłącznie dla linii Termo Prestige Lux, Optimum z ościeżnicą Termo oraz Premium z ościeżnicą Termo. Kolory niedostępne dla drzwi przeszklonych z ramkami PCV.
^{ΔΔ} Kolor Dąb Bielony dostępny wyłącznie dla linii Termo Prestige Lux, Optimum z ościeżnicą Termo oraz Premium z ościeżnicą Termo. ^{ΔΔΔ} Kolor Wooddec Dąb Turner niedostępny dla drzwi z ramkami PCV.

WZÓR **FI07a****Przeszklenia**Dostępne także (→ s. 99)
P4, Lustro Weneckie, Reflex Grafit**Dostępne ramki****BLACK³****INOX****Pochwyty**ALFA 60² / 120 / 150

◁ 45°

BETA 120 / 150

◁ 45°

Dla wzorów FI07A i FI07C dostępne dodatkowo pochwyty Alfa i Beta w opcji ◁ 90°, pochwyty Modern Elegance 150¹, pochwyty Toro 120¹ ◁ 90° i 180° ◁ 90° oraz pochwyty wpuszczane Pocket.**Dostępne rozmiary (szerokość skrzydła)**

80N

80

90N

90

100¹**Opcjonalne dostępne wysokości**

2110 - 2400*

Przewyższenia co 1 cm.

*2080 - 2400 dla linii Premium Termo

Dostawki i skrzydła bierne

Niedostępne dla drzwi z serii Future INOX.

Dodatkowe informacje

Szerokość elementów ozdobnych jest poglądowa i może się różnić w zależności od linii drzwi oraz szerokości skrzydła.

Cennik

Podane ceny netto za kompletne drzwi

| Typ drzwi | Prze- szklenie | FI07A | FI07B | FI07C | FI07D | FI07E |
|--------------------|-------------------|-------|-------|-------|-------|-------|
| Premium | ✓ | 3799 | 3799 | 3799 | 3999 | 3999 |
| Optimum | ✓ | 4379 | 4379 | 4379 | 4579 | 4579 |
| Termo Prestige Lux | ✓ | 5655 | 5655 | 5655 | 5855 | 5855 |

WZÓR **FI07b**WZÓR **FI07c**WZÓR **FI07d**WZÓR **FI07e**¹ Dopłata zgodnie z cennikiem. Rozmiar niedostępny dla linii Termo Prestige Lux.² Pochwyty ALFA 60 ◁ 45° dostępny wyłącznie dla linii Termo Prestige Lux.³ Ramki Black bez dopłaty.⁴ Technologia ALU stanowi opcjonalną możliwość wyprodukowania drzwi aluminiowych w danym wzorze drzwi klasycznych. Opcja możliwa wyłącznie dla drzwi z ościeżnicą Termo. Brak możliwości wykonania drzwi w technologii ALU w opcji Cameleon.

WZÓR **FI08a**



Przeszklenia Dostępne także (→ s. 99) P4, Lustro Weneckie, Reflex Grafit

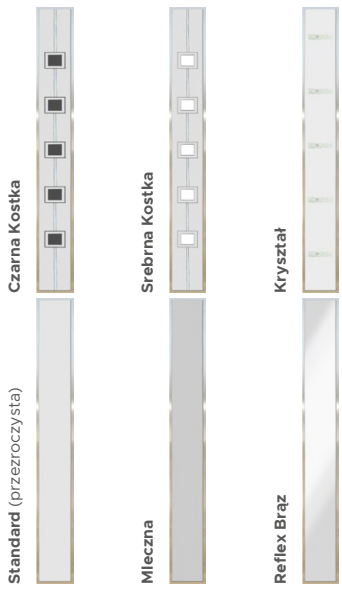

Dostępne ramki **BLACK³** **INOX**

Pochwyty

| | |
|----------------------|-------|
| ALFA 60° / 120 / 150 | ◁ 45° |
| BETA 120 / 150 | ◁ 45° |

Dla wzoru FI08A dostępne dodatkowo pochwyty Alfa i Beta w opcji ◁ 90°, pochwyt Modern Elegance 150°, pochwyt Toro 120° ◁ 90° i 180° ◁ 90° oraz pochwyty wpuszczane Pocket.

Dostępne rozmiary (szerokość skrzydła)

| | | | | |
|-----|----|-----|----|------------------|
| 80N | 80 | 90N | 90 | 100 ¹ |
|-----|----|-----|----|------------------|

Opcjonalne dostępne wysokości

| | |
|--------------|------------------------|
| 2110 - 2400* | Przewyższenia co 1 cm. |
|--------------|------------------------|

*2080 - 2400 dla linii Premium Termo

Dostawki i skrzydła bierne

Niedostępne dla drzwi z serii Future INOX.

Dodatkowe informacje

Szerokość elementów ozdobnych jest poglądowa i może się różnić w zależności od linii drzwi oraz szerokości skrzydła.

Cennik Podane ceny netto za kompletne drzwi

| Typ drzwi | Przeszklenie | FI08A | FI08B |
|--------------------|--------------|-------|-------|
| Premium | ✓ | 3699 | 3699 |
| Optimum | ✓ | 4279 | 4279 |
| Termo Prestige Lux | ✓ | 5549 | 5549 |

WZÓR **FI08b**



¹ Kolory Antracyt Szafir oraz Czarny Mat dostępne wyłącznie dla linii Termo Prestige Lux, Optimum z ościeżnicą Termo oraz Premium z ościeżnicą Termo. Kolory niedostępne dla drzwi przeszklonych z ramkami PCV.
² Kolor Dąb Bielony dostępny wyłącznie dla linii Termo Prestige Lux, Optimum z ościeżnicą Termo oraz Premium z ościeżnicą Termo. ³ Kolor Wooddec Dąb Turner niedostępny dla drzwi z ramkami PCV.

WZÓR **FI09a****Przeszklenia** Dostępne także (→ s. 99)
P4, Lustro Weneckie, Reflex Grafit

Standard (przezroczysta)

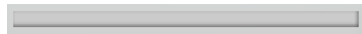

Mleczna



Reflex Brąz

Dostępne ramkiBLACK³

INOX

PochwytyALFA 60² / 120 / 150

◁ 45°

BETA 120 / 150

◁ 45°

Uwaga - dla wzoru FI09C nie jest dostępny żaden z pochwyty.

Dostępne rozmiary (szerokość skrzydła)

80

90N

90

100¹**Opcjonalne dostępne wysokości**

2110 - 2400*

Przewyższenia co 1 cm.

*2080 - 2400 dla linii Premium Termo

Opcjonalne wysokości niedostępne dla wzoru FI09C.

Dostawki i skrzydła bierne

Niedostępne dla drzwi z serii Future INOX.

Dodatkowe informacje

Szerokość elementów ozdobnych jest poglądowa i może się różnić w zależności od linii drzwi oraz szerokości skrzydła.

Cennik

Podane ceny netto za kompletne drzwi

| Typ drzwi | Przeszklenie | FI09A | FI09B | FI09C |
|--------------------|--------------|-------|-------|-------|
| Premium | ✓ | 4009 | 4209 | 4209 |
| Optimum | ✓ | 4589 | 4789 | 4789 |
| Termo Prestige Lux | ✓ | 5869 | 6069 | 6069 |

WZÓR **FI09b**WZÓR **FI09c**¹ Dopłata zgodnie z cennikiem. Rozmiar niedostępny dla linii Termo Prestige Lux.² Pochwyty ALFA 60 < 45° dostępny wyłącznie dla linii Termo Prestige Lux.³ Ramki Black bez dopłaty.⁴ Technologia ALU stanowi opcjonalną możliwość wyprodukowania drzwi aluminiowych w danym wzorze drzwi klasycznych. Opcja możliwa wyłącznie dla drzwi z ościeżnicą Termo. Brak możliwości wykonania drzwi w technologii ALU w opcji Cameleon.

WZÓR **F110a**



Przeszklenia Dostępne także (→ s. 99) P4, Lustro Weneckie, Reflex Grafit



Dostępne ramki **BLACK³** **INOX**

| | | |
|----------|----------------------|-------|
| Pochwyty | ALFA 60° / 120 / 150 | ↙ 45° |
| | BETA 120 / 150 | ↙ 45° |

Dla wzoru F110B dostępne dodatkowo pochwyty Alfa i Beta w opcji ↙ 90°, pochwyty Modern Elegance 150°, pochwyty Toro 120" ↙ 90° i 180" ↙ 90° oraz pochwyty wpuszczane Pocket.

Dostępne rozmiary (szerokość skrzydła)

| | | | | |
|-----|----|-----|----|------------------|
| 80N | 80 | 90N | 90 | 100 ¹ |
|-----|----|-----|----|------------------|

Opcjonalne dostępne wysokości

| | |
|--------------|------------------------|
| 2110 - 2400* | Przewyższenia co 1 cm. |
|--------------|------------------------|

*2080 - 2400 dla linii Premium Termo

Dostawki i skrzydła bierne

Niedostępne dla drzwi z serii Future INOX.

Dodatkowe informacje

Szerokość elementów ozdobnych jest poglądowa i może się różnić w zależności od linii drzwi oraz szerokości skrzydła.

Cennik Podane ceny netto za kompletne drzwi

| Typ drzwi | Przeszklenie | F110A | F110B |
|----------------------|--------------|-------|-------|
| 🏠 Premium | ✓ | 3699 | 3699 |
| 🏠 Optimum | ✓ | 4279 | 4279 |
| 🏠 Termo Prestige Lux | ✓ | 5549 | 5549 |

WZÓR **F110b**



¹ Kolory Antracyt Szafir oraz Czarny Mat dostępne wyłącznie dla linii Termo Prestige Lux, Optimum z ościeżnicą Termo oraz Premium z ościeżnicą Termo. Kolory niedostępne dla drzwi przeszkłonych z ramkami PCV.
² Kolor Dąb Bielony dostępny wyłącznie dla linii Termo Prestige Lux, Optimum z ościeżnicą Termo oraz Premium z ościeżnicą Termo. ³ Kolor Wooddec Dąb Turner niedostępny dla drzwi z ramkami PCV.



Siła sprawdzonych rozwiązań

Drzwi zewnętrzne w szerokiej gamie stylistycznej i możliwościach personalizacji, przeznaczone dla każdego typu budownictwa



Wzory klasyczne

DRZWI ZEWNĘTRZNE

POZNAJ

Wzory klasyczne



Wyjątkowa różnorodność klasycznych drzwi zewnętrznych WIKĘD daje praktycznie nieograniczone możliwości wyboru oraz ich personalizacji. Dostawki nieotwierane, skrzydła bierne, drzwi skracane i przewyższone, różnorodne przeszklenia czy też możliwość instalacji inteligentnych rozwiązań. Każdy znajdzie opcję idealną dla siebie!

Drzwi klasyczne można podzielić na dwa typy: pierwszy z nich, zwyczajowo dotyczący niższej numeracji, świetnie sprawdzi się w klasycznym budownictwie, gdzie ceni się elegancję oraz ponadczasową stylistykę. Drugi z nich cechuje się prostotą kształtów, zazwyczaj możliwością wyboru ramek INOX oraz BLACK - są to drzwi dedykowane miłośnikom prostego, nowoczesnego i funkcjonalnego stylu.

ZOBACZ
TAKŻE

POSZERZ KOLORYSTYKĘ DRZWI DZIĘKI PALECIE CAMELEON

WIĘCEJ: S. 57

WYBIERZ DOSTAWKI NIEOTWIERANE LUB SKRZYDŁA BIERNE

WIĘCEJ: S. 64-69

WZÓR **44**



WZÓR **44a**



WZÓR **44b**



WZÓR **44c**



TECHNOLOGIA **ALU**: dopłata **+680 zł netto**⁴

Przeszklenia

Brak dostępnych przeszkleń dla tego wzoru drzwi.

Dostępne ramki **BLACK**³ **INOX**

Pochwyty

| | |
|----------------------|-------|
| ALFA 60° / 120 / 150 | ≤ 45° |
| BETA 120 / 150 | ≤ 45° |

Dla wzorów 44A i 44C dostępne dodatkowo pochwyty Alfa i Beta w opcji ≤ 90°, pochwyty Modern Elegance 150°, pochwyty Toro 120" ≤ 90° i 180" ≤ 90°.

Dostępne rozmiary (szerokość skrzydła)

| | | | | |
|-----|----|-----|----|------------------|
| 80N | 80 | 90N | 90 | 100 ¹ |
|-----|----|-----|----|------------------|

Dostawki i skrzydła bierne

| | | |
|------------|-------|--------|
| DEDYKOWANE | PEŁNA | T8 |
| OPCJONALNE | P2 | PT1 X2 |

Cennik
Podane ceny netto za kompletne drzwi

| Typ drzwi | INOX | 44 | 44A | 44B | 44C |
|--------------------|------------|------|------|------|------|
| Normal | Zewnątrz | 1939 | 1939 | 1939 | 1939 |
| | Obustronne | 2149 | 2149 | 2149 | 2149 |
| Premium | Zewnątrz | 2179 | 2179 | 2179 | 2179 |
| | Obustronne | 2389 | 2389 | 2389 | 2389 |
| Optimum | Zewnątrz | 2829 | 2829 | 2829 | 2829 |
| | Obustronne | 3039 | 3039 | 3039 | 3039 |
| Termo Prestige Lux | Zewnątrz | 4259 | 4259 | 4259 | 4259 |
| | Obustronne | 4469 | 4469 | 4469 | 4469 |

WZÓR **43**



WZÓR **43a**



WZÓR **43b**



WZÓR **43c**



Przeszklenia

Brak dostępnych przeszkleń dla tego wzoru drzwi.

Pochwyty

| | |
|----------------------|-------|
| ALFA 60° / 120 / 150 | ≤ 45° |
| BETA 120 / 150 | ≤ 45° |

Dostępne rozmiary (szerokość skrzydła)

| | | | | |
|-----|----|-----|----|------------------|
| 80N | 80 | 90N | 90 | 100 ¹ |
|-----|----|-----|----|------------------|

Dostawki i skrzydła bierne

| | |
|------------|-------|
| DEDYKOWANE | PEŁNA |
| OPCJONALNE | P2 |

Cennik
Podane ceny netto za kompletne drzwi

| Typ drzwi | Przeszklenie | 43 | 43a | 43b | 43c |
|--------------------|--------------|------|------|------|------|
| Normal | — | 1519 | 1519 | 1519 | 1519 |
| Premium | — | 1749 | 1749 | 1749 | 1749 |
| Optimum | — | 2389 | 2389 | 2389 | 2389 |
| Termo Prestige Lux | — | 3629 | 3629 | 3629 | 3629 |

⁴ Kolory Antracyt Szafir oraz Czarny Mat dostępne wyłącznie dla linii Termo Prestige Lux, Optimum z ościeżnicą Termo oraz Premium z ościeżnicą Termo. Kolory niedostępne dla drzwi przeszkłonych z ramkami PCV.
¹ Kolor Dąb Bielony dostępny wyłącznie dla linii Termo Prestige Lux, Optimum z ościeżnicą Termo oraz Premium z ościeżnicą Termo. ³ Kolor Woodec Dąb Turner niedostępny dla drzwi z ramkami PCV.

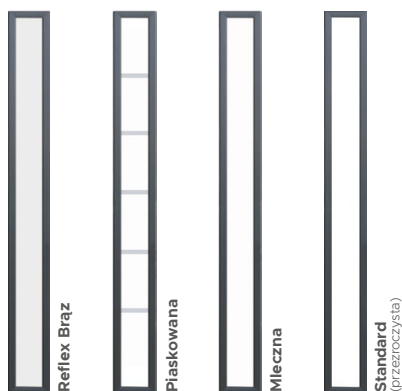
WZÓR **42**Przeszklenia Dostępne także (→ s. 99)
P4, Lustro Weneckie, Reflex Grafit

Dodatkowe informacje

Wzór bez przeszklenia widoczny na str. 58.

WZÓR **41**WZÓR **41a**WZÓR **41b**

Przeszklenia

Brak dostępnych przeszkleń dla tego wzoru drzwi.

Dostępne ramki

BLACK³

INOX

| | | |
|----------|----------------------------------|-------------|
| Pochwyty | ALFA 60 ² / 120 / 150 | ◁ 90° ▷ 45° |
| | BETA 120 / 150 | ◁ 90° ▷ 45° |
| | TORO 120 / 180 | ◁ 90° |
| | MODERN ELEGANCE 150 | ◁ 90° |

Dostępne rozmiary (szerokość skrzydła)

80N 80 90N 90 100¹

Dostawki i skrzydła bierne

DEDYKOWANE PEŁNA T8 P2

Cennik

Podane ceny netto za kompletne drzwi

| Typ drzwi | Przeszklenie | 42 |
|--------------------|--------------|------|
| Normal | — | 1519 |
| Premium | — | 1749 |
| | ✓ | 2489 |
| Optimum | — | 2389 |
| | ✓ | 3089 |
| Termo Prestige Lux | — | 3629 |
| | ✓ | 4469 |

TECHNOLOGIA ALU: dopłata +680 zł netto⁴

| | | |
|----------|----------------------------------|-------------|
| Pochwyty | ALFA 60 ² / 120 / 150 | ◁ 90° ▷ 45° |
| | BETA 120 / 150 | ◁ 90° ▷ 45° |
| | TORO 120 / 180 | ◁ 90° |
| | MODERN ELEGANCE 150 | ◁ 90° |

Dla wzoru 41 i 41A (w przypadku wyboru wersji bez ramek od strony zewnętrznej) dodatkowo dostępny pochwyty Modern 50.

Dostępne rozmiary (szerokość skrzydła)

80N 80 90N 90 100¹

Dostawki i skrzydła bierne

DEDYKOWANE PEŁNA T3 PT3

OPCJONALNE P5 P6 P7 P8 X3

X4 X5 X6

Cennik

Podane ceny netto za kompletne drzwi

| Typ drzwi | INOX | 41 | 41A | 41B |
|--------------------|-------------|------|------|------|
| Normal | Zewnątrz | 1829 | 1829 | 1829 |
| | Obustronnie | 2069 | 2069 | 2069 |
| Premium | Zewnątrz | 2089 | 2089 | 2089 |
| | Obustronnie | 2299 | 2299 | 2299 |
| Optimum | Zewnątrz | 2749 | 2749 | 2749 |
| | Obustronnie | 2969 | 2969 | 2969 |
| Termo Prestige Lux | Zewnątrz | 4169 | 4169 | 4169 |
| | Obustronnie | 4389 | 4389 | 4389 |

TECHNOLOGIA ALU: dopłata +680 zł netto⁴¹ Dopłata zgodnie z cennikiem. Rozmiar niedostępny dla linii Termo Prestige Lux.² Pochwyty ALFA 60 ◁ 45° dostępny wyłącznie dla linii Termo Prestige Lux.³ Ramki Black bez⁴ Technologia ALU stanowi opcjonalną możliwość wyprodukowania drzwi aluminiowych w danym wzorze drzwi klasycznych. Opcja możliwa wyłącznie dla drzwi z ościeżnicą Termo. Brak możliwości wykonania drzwi w technologii ALU w opcji Cameleon.

WZÓR **40**



WZÓR **40a**



Przeszklenia

Brak dostępnych przeszkleń dla tego wzoru drzwi.

Dostępne ramki BLACK³ INOX

WZÓR **39**





WZÓR **39a**



WZÓR **39b**



Przeszklenia Dostępne także (→ s. 99) P4, Lustró Weneckie, Reflex Grafit

-  Mleczne
-  Reflex Brąz
-  Standard (przezroczysta)

Dostępne ramki BLACK³ INOX

| | | |
|-----------------|----------------------------------|-------------|
| Pochwyty | ALFA 60 ² / 120 / 150 | ◀ 90° ▶ 45° |
| | BETA 120 / 150 | ◀ 90° ▶ 45° |
| | TORO 120 / 180 | ◀ 90° |
| | OMEGA 150 | ◀ 90° |
| | MODERN ELEGANCE 150 | ◀ 90° |

Dostępne rozmiary (szerokość skrzydła)

- 80N 80 90N 90 100¹

Dostawki i skrzydła bierne

- DEDYKOWANE PEŁNA T3 PT3
 OPCJONALNE P5 P6 P7 P8 X3
X4 X5 X6

Cennik Podane ceny netto za kompletne drzwi

| Typ drzwi | | INOX | 40 | 40A |
|--------------------|------------|------|------|------|
| Normal | Zewnątrz | | 1829 | 1829 |
| | Obustronne | | 2069 | 2069 |
| Premium | Zewnątrz | | 2089 | 2089 |
| | Obustronne | | 2299 | 2299 |
| Optimum | Zewnątrz | | 2749 | 2749 |
| | Obustronne | | 2969 | 2969 |
| Termo Prestige Lux | Zewnątrz | | 4169 | 4169 |
| | Obustronne | | 4369 | 4369 |

TECHNOLOGIA ALU: dopłata +680 zł netto⁴

| | | |
|-----------------|----------------------------------|-------------|
| Pochwyty | ALFA 60 ² / 120 / 150 | ◀ 90° ▶ 45° |
| | BETA 120 / 150 | ◀ 90° ▶ 45° |
| | TORO 120 / 180 | ◀ 90° |
| | MODERN 50 / 150 | ◀ 90° |

Dostępne rozmiary (szerokość skrzydła)

- 80N 80 90N 90 100¹

Dostawki i skrzydła bierne

- DEDYKOWANE PEŁNA T3
 OPCJONALNE P5 P6 P7 P8 PT3
X3 X4 X5 X6

Cennik Podane ceny netto za kompletne drzwi

| Typ drzwi | Przeszklenie | 39 | 39A | 39B |
|--------------------|--------------|------|------|------|
| Premium | ✓ | 2689 | 2689 | 2689 |
| Optimum | ✓ | 3309 | 3309 | 3309 |
| Termo Prestige Lux | ✓ | 4739 | 4739 | 4739 |

TECHNOLOGIA ALU: dopłata +680 zł netto⁴

¹ Kolory Antracyt Szafir oraz Czarny Mat dostępne wyłącznie dla linii Termo Prestige Lux, Optimum z ościeżnicą Termo oraz Premium z ościeżnicą Termo. Kolory niedostępne dla drzwi przeszklonych z ramkami PCV. ² Kolor Dąb Bielony dostępny wyłącznie dla linii Termo Prestige Lux, Optimum z ościeżnicą Termo oraz Premium z ościeżnicą Termo. ³ Kolor Woodec Dąb Turner niedostępny dla drzwi z ramkami PCV.

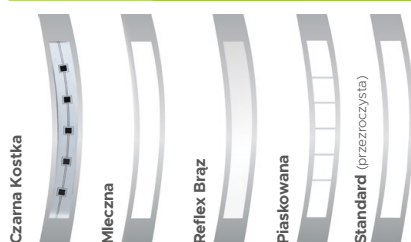
WZÓR **38**WZÓR **38a**
Przeszklenia Dostępne także (→ s. 99)
P4, Lustro Weneckie, Reflex Grafit

Dostępne ramki

BLACK³

INOX

WZÓR **37**WZÓR **37a**
Przeszklenia Dostępne także (→ s. 99)
P4, Lustro Weneckie, Reflex Grafit

Dostępne ramki

BLACK³

INOX

| | | |
|----------|----------------------------------|-------------|
| Pochwyty | ALFA 60 ² / 120 / 150 | ↙ 90° ↘ 45° |
| | BETA 120 / 150 | ↙ 90° ↘ 45° |
| | TORO 120 / 180 | ↙ 90° |
| | OMEGA 150 | ↙ 90° |
| | MODERN ELEGANCE 150 | ↙ 90° |

Dostępne rozmiary (szerokość skrzydła)

80N 80 90N 90 100¹

Dostawki i skrzydła bierne

| | | | | | |
|------------|-------|----|----|----|-----|
| DEDYKOWANE | PEŁNA | T7 | P8 | X5 | PT4 |
| OPCJONALNE | X4 | | | | |

Cennik Podane ceny netto za kompletne drzwi

| Typ drzwi | Przeszklenie | 38 | 38A |
|--------------------|--------------|------|------|
| Premium | ✓ | 2589 | 2589 |
| Optimum | ✓ | 3209 | 3209 |
| Termo Prestige Lux | ✓ | 4529 | 4529 |

TECHNOLOGIA ALU: dopłata +680 zł netto⁴

| | | |
|----------|----------------------------------|-------------|
| Pochwyty | ALFA 60 ² / 120 / 150 | ↙ 90° ↘ 45° |
| | BETA 120 / 150 | ↙ 90° ↘ 45° |
| | TORO 120 / 180 | ↙ 90° |
| | MODERN ELEGANCE 150 | ↙ 90° |

Dostępne rozmiary (szerokość skrzydła)

80N 80 90N 90 100¹

Dostawki i skrzydła bierne

| | | | | | |
|------------|-------|----|----|----|-----|
| DEDYKOWANE | PEŁNA | T7 | P8 | X5 | PT4 |
| OPCJONALNE | X4 | | | | |

Cennik Podane ceny netto za kompletne drzwi

| Typ drzwi | Przeszklenie | 37 | 37A |
|--------------------|--------------|------|------|
| Premium | ✓ | 2589 | 2589 |
| Optimum | ✓ | 3209 | 3209 |
| Termo Prestige Lux | ✓ | 4529 | 4529 |

TECHNOLOGIA ALU: dopłata +680 zł netto⁴

¹ Dopłata zgodnie z cennikiem. Rozmiar niedostępny dla linii Termo Prestige Lux.

² Pochwył ALFA 60 < 45° dostępny wyłącznie dla linii Termo Prestige Lux.

³ Ramki Black bez dopłaty.

⁴ Technologia ALU stanowi opcjonalną możliwość wyprodukowania drzwi aluminiowych w danym wzorze drzwi klasycznych. Opcja możliwa wyłącznie dla drzwi z ościeżnicą Termo. Brak możliwości wykonania drzwi w technologii ALU w opcji Cameleon.

WZÓR **36**



Przeszklenia Dostępne także (→ s. 99) P4, Lustro Weneckie, Reflex Grafit



Dostępne ramki **BLACK³** **INOX**

| | | |
|----------|----------------------------------|-------|
| Pochwyty | ALFA 60 ² / 120 / 150 | ∠ 45° |
| | BETA 120 / 150 | ∠ 45° |
| | OMEGA 150 | ∠ 90° |

Dostępne rozmiary (szerokość skrzydła)

| | | | |
|----|-----|----|------------------|
| 80 | 90N | 90 | 100 ¹ |
|----|-----|----|------------------|

Dostawki i skrzydła bierne

| | | |
|------------|-------|-------|
| DEDYKOWANE | PEŁNA | X5 |
| OPCJONALNE | P5 | X2 X4 |

Cennik Podane ceny netto za kompletne drzwi

| Typ drzwi | Przeszklenie | 36 |
|--------------------|--------------|------|
| Premium | ✓ | 2589 |
| Optimum | ✓ | 3209 |
| Termo Prestige Lux | ✓ | 4529 |

TECHNOLOGIA ALU: dopłata +680 zł netto⁴

WZÓR **35**



Przeszklenia Dostępne także (→ s. 99) P4, Lustro Weneckie, Reflex Grafit



Dostępne ramki **INOX**

| | | |
|----------|---------------------|-------|
| Pochwyty | ALFA 120 / 150 | ∠ 90° |
| | BETA 120 / 150 | ∠ 90° |
| | MODERN ELEGANCE 150 | ∠ 90° |

Dostępne rozmiary (szerokość skrzydła)

| | | |
|-----|----|------------------|
| 90N | 90 | 100 ¹ |
|-----|----|------------------|

Dostawki i skrzydła bierne

| | | | | | |
|------------|-------|----|----|----|----|
| DEDYKOWANE | PEŁNA | P5 | X2 | | |
| OPCJONALNE | P6 | P7 | P8 | X3 | X4 |
| | X5 | X6 | | | |

Cennik Podane ceny netto za kompletne drzwi

| Typ drzwi | Przeszklenie | 35 |
|--------------------|--------------|------|
| Premium | ✓ | 2689 |
| Optimum | ✓ | 3309 |
| Termo Prestige Lux | ✓ | 4739 |

TECHNOLOGIA ALU: dopłata +680 zł netto⁴

¹ Kolory Antracyt Szafir oraz Czarny Mat dostępne wyłącznie dla linii Termo Prestige Lux, Optimum z ościeżnicą Termo oraz Premium z ościeżnicą Termo. Kolory niedostępne dla drzwi przeszklonych z ramkami PCV. ² Kolor Dąb Bielony dostępny wyłącznie dla linii Termo Prestige Lux, Optimum z ościeżnicą Termo oraz Premium z ościeżnicą Termo. ³ Kolor Woodec Dąb Turner niedostępny dla drzwi z ramkami PCV.

WZÓR **34**WZÓR **34a**WZÓR **34b**
Przeszklenia Dostępne także (→ s. 99)
P4, Lustro Weneckie, Reflex Grafit

W drzwiach bez przeszklenia w miejscu szybki jest przetłoczenie. Kolor szprosów przeszklenia Diament zależy od koloru wybranego okucia.

WZÓR **33**WZÓR **33a**
Przeszklenia Dostępne także (→ s. 99)
P4, Lustro Weneckie, Reflex Grafit

W drzwiach bez przeszklenia w miejscu szybki jest przetłoczenie. Kolor szprosów przeszklenia Diament zależy od koloru wybranego okucia.

Pochwyty
ALFA 60² / 120 / 150

◁ 45°

BETA 120 / 150

◁ 45°

Dostępne rozmiary (szerokość skrzydła)

80*

90N

90

100¹

* Dla rozmiaru 80 drzwi dostępne bez przeszkleń.

Dostawki i skrzydła bierne

DEDYKOWANE

PEŁNA

T4

T5

OPCJONALNE

P1

P2

P3

Cennik

Podane ceny netto za kompletne drzwi

| Typ drzwi | Przeszklenie | 34 | 34A | 34B |
|--------------|--------------|------|------|------|
| Normal | — | 1519 | 1519 | 1519 |
| Premium | — | 1749 | 1749 | 1749 |
| | ✓ | 2369 | 2469 | 2109 |
| Optimum | — | 2389 | 2389 | 2389 |
| | ✓ | 2989 | 3089 | 2729 |
| Termo | — | 3629 | 3629 | 3629 |
| Prestige Lux | ✓ | 4429 | 4489 | 4209 |

Pochwyty
ALFA 60² / 120 / 150

◁ 45°

BETA 120 / 150

◁ 45°

Dostępne rozmiary (szerokość skrzydła)

80

90N

90

100¹
Dostawki i skrzydła bierne

DEDYKOWANE

PEŁNA

T5

OPCJONALNE

P2

Cennik

Podane ceny netto za kompletne drzwi

| Typ drzwi | Przeszklenie | 33 | 33A |
|--------------|--------------|------|------|
| Normal | — | 1519 | 1519 |
| Premium | — | 1749 | 1749 |
| | ✓ | 2109 | 2369 |
| Optimum | — | 2389 | 2389 |
| | ✓ | 2789 | 2989 |
| Termo | — | 3629 | 3629 |
| Prestige Lux | ✓ | 4209 | 4429 |

¹ Dopłata zgodnie z cennikiem. Rozmiar niedostępny dla linii Termo Prestige Lux.

² Pochwyty ALFA 60 ◁ 45° dostępny wyłącznie dla linii Termo Prestige Lux.

³ Ramki Black bez dopłaty.

⁴ Technologia ALU stanowi opcjonalną możliwość wyprodukowania drzwi aluminiowych w danym wzorze drzwi klasycznych. Opcja możliwa wyłącznie dla drzwi z ościeżnicą Termo. Brak możliwości wykonania drzwi w technologii ALU w opcji Cameleon.

WZÓR **32**



WZÓR **32a**



WZÓR **32b**



Przeszklenia

Brak dostępnych przeszkleń dla tego wzoru drzwi.

Dostępne ramki INOX

WZÓR **31**



WZÓR **31a**



Przeszklenia Dostępne także (→ s. 99)
P4, Lustro Weneckie, Reflex Grafit



Dostępne ramki BLACK³ INOX

Pochwyty

| | |
|----------------------------------|-------|
| ALFA 60 ² / 120 / 150 | ◁ 45° |
| BETA 120 / 150 | ◁ 45° |

Dla wzorów 32 i 32 B dostępne dodatkowo pochwyty Alfa i Beta w opcji ◁ 90°, pochwyty Modern Elegance 150", pochwyty Toro 120" ◁ 90° i 180" ◁ 90° oraz pochwyty wpuszczane Pocket.

Dostępne rozmiary (szerokość skrzydła)

| | | | | |
|-----|----|-----|----|------------------|
| 80N | 80 | 90N | 90 | 100 ¹ |
|-----|----|-----|----|------------------|

Dostawki i skrzydła bierne

| | | | | | |
|------------|-------|----|----|----|----|
| DEDYKOWANE | PEŁNA | X4 | | | |
| OPCJONALNE | P5 | P6 | P7 | P8 | X2 |
| | X3 | X5 | X6 | | |

Cennik Podane ceny netto za kompletne drzwi

| Typ drzwi | INOX | 32 | 32A | 32B |
|--------------------|------------|------|------|------|
| Normal | Zewnątrz | 1829 | 1829 | 1829 |
| | Obustronne | 2069 | 2069 | 2069 |
| Premium | Zewnątrz | 2089 | 2089 | 2089 |
| | Obustronne | 2299 | 2299 | 2299 |
| Optimum | Zewnątrz | 2749 | 2749 | 2749 |
| | Obustronne | 2969 | 2969 | 2969 |
| Termo Prestige Lux | Zewnątrz | 4169 | 4169 | 4169 |
| | Obustronne | 4369 | 4369 | 4369 |

TECHNOLOGIA ALU: dopłata +680 zł netto⁴

Pochwyty

| | |
|----------------------------------|-------------|
| ALFA 60 ² / 120 / 150 | ◁ 90° ◁ 45° |
| BETA 120 / 150 | ◁ 90° ◁ 45° |
| GAMMA 60 / 150 | ◁ 90° |
| TORO 120 / 180 | ◁ 90° |
| MODERN ELEGANCE 150 | ◁ 90° |

Dostępne rozmiary (szerokość skrzydła)

| | | | | |
|-----|----|-----|----|------------------|
| 80N | 80 | 90N | 90 | 100 ¹ |
|-----|----|-----|----|------------------|

Dostawki i skrzydła bierne

| | | | | | |
|------------|-------|-----|------|-----------------------------|----|
| DEDYKOWANE | PEŁNA | T6* | PT2* | * Niedostępne dla wzoru 31. | |
| OPCJONALNE | P5 | P6 | P7 | P8 | X2 |
| | X3 | X4 | X5 | X6 | |

Cennik Podane ceny netto za kompletne drzwi

| Typ drzwi | Przeszklenie | 31 | 31A |
|--------------------|--------------|------|------|
| Premium | ✓ | 2689 | 2689 |
| Optimum | ✓ | 3309 | 3309 |
| Termo Prestige Lux | ✓ | 4739 | 4739 |

TECHNOLOGIA ALU: dopłata +680 zł netto⁴

¹ Kolory Antracyt Szafir oraz Czarny Mat dostępne wyłącznie dla linii Termo Prestige Lux, Optimum z ościeżnicą Termo oraz Premium z ościeżnicą Termo. Kolory niedostępne dla drzwi przeszklonych z ramkami PCV. ² Kolor Dąb Bielony dostępny wyłącznie dla linii Termo Prestige Lux, Optimum z ościeżnicą Termo oraz Premium z ościeżnicą Termo. ³ Kolor Woodec Dąb Turner niedostępny dla drzwi z ramkami PCV.

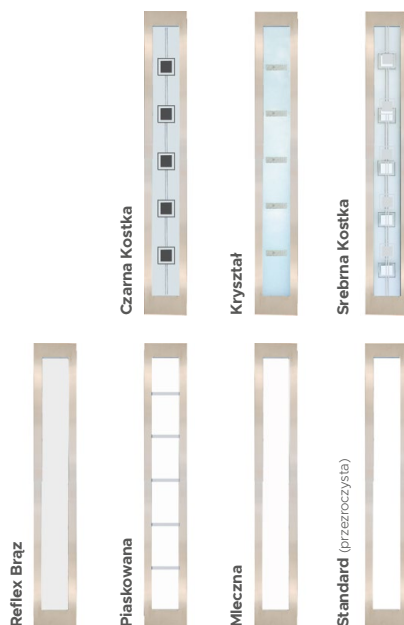
WZÓR **30**Przeszklenia Dostępne także (→ s. 99)
P4, Lustro Weneckie, Reflex Grafit

Dostępne ramki

BLACK³

INOX

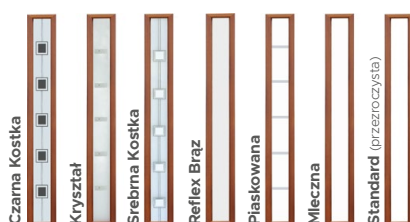
WZÓR **29**WZÓR **29a**Przeszklenia Dostępne także (→ s. 99)
P4, Lustro Weneckie, Reflex Grafit

Dostępne ramki

BLACK³

INOX

| | | |
|----------|----------------------------------|-------------|
| Pochwyty | ALFA 60 ² / 120 / 150 | ◁ 90° ▷ 45° |
| | BETA 120 / 150 | ◁ 90° ▷ 45° |
| | MODERN ELEGANCE 150 | ◁ 90° |
| | TORO 120 / 180 | ◁ 90° |
| | POCKET 20* / 45 / 180 | |

* Pocket 20 niedostępny dla rozmiaru drzwi 80N.

Dostępne rozmiary (szerokość skrzydła)

80N 80 90N 90 100¹

Dostawki i skrzydła bierne

| | | | |
|------------|-------|----|----|
| DEDYKOWANE | PEŁNA | P8 | X5 |
| OPCJONALNE | X4 | | |

| Cennik | Podane ceny netto za kompletne drzwi | |
|--------------------|--------------------------------------|------|
| Typ drzwi | Przeszklenie | 30 |
| Premium | ✓ | 2589 |
| Optimum | ✓ | 3209 |
| Termo Prestige Lux | ✓ | 4529 |

TECHNOLOGIA ALU: dopłata +680 zł netto⁴

| | | |
|----------|----------------------------------|-------------|
| Pochwyty | ALFA 60 ² / 120 / 150 | ◁ 90° ▷ 45° |
| | BETA 120 / 150 | ◁ 90° ▷ 45° |
| | TORO 120 / 180 | ◁ 90° |
| | MODERN ELEGANCE 150 | ◁ 90° |

Dostępne rozmiary (szerokość skrzydła)

80N 80 90N 90 100¹

Dostawki i skrzydła bierne

| | | | | |
|------------|-------|------|-------------------------------|------|
| DEDYKOWANE | PEŁNA | P2 | P4** | X1** |
| OPCJONALNE | P5** | X2** | ** Niedostępne dla wzoru 29A. | |

| Cennik | Podane ceny netto za kompletne drzwi | | |
|--------------------|--------------------------------------|------|------|
| Typ drzwi | Przeszklenie | 29 | 29A |
| Premium | ✓ | 2689 | 2469 |
| Optimum | ✓ | 3309 | 3089 |
| Termo Prestige Lux | ✓ | 4739 | 4489 |

¹ Dopłata zgodnie z cennikiem. Rozmiar niedostępny dla linii Termo Prestige Lux.² Pochwył ALFA 60 ◁ 45° dostępny wyłącznie dla linii Termo Prestige Lux.³ Ramki Black bez dopłaty.⁴ Technologia ALU stanowi opcjonalną możliwość wyprodukowania drzwi aluminiowych w danym wzorze drzwi klasycznych. Opcja możliwa wyłącznie dla drzwi z ościeżnicą Termo. Brak możliwości wykonania drzwi w technologii ALU w opcji Cameleon.

WZÓR 28



Przeszklenia

Brak dostępnych przeszkleń dla tego wzoru drzwi.

WZÓR 27



Przeszklenia

Brak dostępnych przeszkleń dla tego wzoru drzwi.

Pochwyty

- ALFA 60² / 120 / 150 < 45°
- BETA 120 / 150 < 45°

Dostępne rozmiary (szerokość skrzydła)

80N 80 90N 90 100¹

Dostawki i skrzydła bierne

DEDYKOWANE PEŁNA T5

OPCJONALNE P2

Cennik Podane ceny netto za kompletne drzwi

| Typ drzwi | Przeszklenie | 28 |
|--------------------|--------------|------|
| Normal | — | 1519 |
| Premium | — | 1749 |
| Optimum | — | 2389 |
| Termo Prestige Lux | — | 3629 |

Pochwyty

- ALFA 60² / 120 / 150 < 45°
- BETA 120 / 150 < 45°

Dostępne rozmiary (szerokość skrzydła)

80N 80 90N 90 100¹

Dostawki i skrzydła bierne

DEDYKOWANE PEŁNA T5

OPCJONALNE P1 P2 P3

Cennik Podane ceny netto za kompletne drzwi

| Typ drzwi | Przeszklenie | 27 |
|--------------------|--------------|------|
| Normal | — | 1519 |
| Premium | — | 1749 |
| Optimum | — | 2389 |
| Termo Prestige Lux | — | 3629 |

TECHNOLOGIA ALU: dopłata +680 zł netto⁴

¹ Kolory Antracyt Szafir oraz Czarny Mat dostępne wyłącznie dla linii Termo Prestige Lux, Optimum z ościeżnicą Termo oraz Premium z ościeżnicą Termo. Kolory niedostępne dla drzwi przeszklonych z ramkami PCV. ² Kolor Dąb Bielony dostępny wyłącznie dla linii Termo Prestige Lux, Optimum z ościeżnicą Termo oraz Premium z ościeżnicą Termo. ³ Kolor Woodec Dąb Turner niedostępny dla drzwi z ramkami PCV.

WZÓR **26**WZÓR **26a**WZÓR **26b****Przeszklenia**Dostępne także (→ s. 99)
P4, Lustro Weneckie, Reflex Grafit**Dostępne ramki**BLACK³

INOX

WZÓR **26c**WZÓR **26d**WZÓR **26e****Dodatkowe informacje**

Dla wzoru 26 E naświetle niedostępne w szybie piaskowanej.

Przeszklenia

Brak dostępnych przeszkleń dla tego wzoru drzwi.

| | | |
|-----------------|----------------------------------|-------|
| Pochwyty | ALFA 60 ² / 120 / 150 | ∠ 45° |
| | BETA 120 / 150 | ∠ 45° |

Dla wzorów 26 A i 26 B dostępne dodatkowo pochwyty Alfa i Beta w opcji ∠ 90°, pochwyty Modern Elegance 150", pochwyty Toro 120" ∠ 90° i 180" ∠ 90° oraz pochwyty wpuszczane Pocket.

Dostępne rozmiary (szerokość skrzydła)80N 80 90N 90 100¹**Dostawki i skrzydła bierne**

| | | | | | |
|------------|-------|----|-----|----|----|
| DEDYKOWANE | PEŁNA | P6 | P7 | X3 | X6 |
| | | T3 | PT3 | | |
| OPCJONALNE | X4 | | | | |

Cennik

Podane ceny netto za kompletne drzwi

| Typ drzwi | Przeszklenie | 26 | 26A | 26B |
|--------------------|--------------|------|------|------|
| Premium | ✓ | 2589 | 2589 | 2589 |
| Optimum | ✓ | 3209 | 3209 | 3209 |
| Termo Prestige Lux | ✓ | 4529 | 4529 | 4529 |

TECHNOLOGIA ALU: dopłata +680 zł netto⁴

| | | |
|-----------------|----------------------------------|-------------|
| Pochwyty | ALFA 60 ² / 120 / 150 | ∠ 90° ∠ 45° |
| | BETA 120 / 150 | ∠ 90° ∠ 45° |
| | TORO 120 / 180 | ∠ 90° |
| | MODERN 50 [*] / 150 | ∠ 90° |

*Nie dotyczy wzoru 26E.

Dostępne rozmiary (szerokość skrzydła)80N 80 90N 90 100¹**Dostawki i skrzydła bierne**

| | | | | | |
|------------|-------|-----|------|-------------------------|----|
| DEDYKOWANE | PEŁNA | T3* | PT3* | *Nie dotyczy wzoru 26E. | |
| OPCJONALNE | P5 | P6 | P7 | X2 | X3 |
| | X4 | X5 | X6 | | |

Cennik

Podane ceny netto za kompletne drzwi

| Typ drzwi | Przeszklenie | 26C | 26D | 26E |
|--------------------|--------------|------|------|------|
| Normal | — | 1519 | 1519 | 1519 |
| Premium | — | 1749 | 1749 | 1749 |
| Optimum | — | 2389 | 2389 | 2389 |
| Termo Prestige Lux | — | 3629 | 3629 | 3629 |

TECHNOLOGIA ALU: dopłata +680 zł netto⁴

¹ Dopłata zgodnie z cennikiem. Rozmiar niedostępny dla linii Termo Prestige Lux.² Pochwyty ALFA 60 ∠ 45° dostępny wyłącznie dla linii Termo Prestige Lux.³ Ramki Black bez dopłaty.⁴ Technologia ALU stanowi opcjonalną możliwość wyprodukowania drzwi aluminiowych w danym wzorze drzwi klasycznych. Opcja możliwa wyłącznie dla drzwi z ościeżnicą Termo. Brak możliwości wykonania drzwi w technologii ALU w opcji Cameleon.

WZÓR **26f**



WZÓR **26g**



WZÓR **26i**



Przeszklenia

Brak dostępnych przeszkleń dla tego wzoru drzwi.

WZÓR **26h**



Przeszklenia Dostępne także (→ s. 99)
P4, Lustro Weneckie, Reflex Grafit

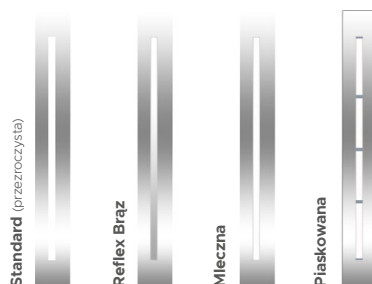

Dostępne ramki **BLACK³** **INOX**

| | | |
|----------|----------------------------------|-------|
| Pochwyty | ALFA 60 ² / 120 / 150 | ◁ 45° |
| | BETA 120 / 150 | ◁ 45° |
| | OMEGA 150 | ◁ 45° |

Dla wzorów 26G oraz 26I dostępne dodatkowo pochwyty Alfa i Beta w opcji ◁ 90°, pochwyty Modern Elegance 150°, oraz pochwyty Toro 120° ◁ 90° i 180° ◁ 90°.

Dostępne rozmiary (szerokość skrzydła)

80N 80 90N 90 100¹

Dostawki i skrzydła bierne

| | | | | | |
|------------|-------|----|-----|----|----|
| DEDYKOWANE | PEŁNA | T3 | PT3 | | |
| OPCJONALNE | P5 | P6 | P7 | X2 | X3 |
| | X4 | X5 | X6 | | |

Cennik Podane ceny netto za kompletne drzwi

| Typ drzwi | Przeszklenie | 26F | 26G | 26I |
|--------------------|--------------|------|------|------|
| Normal | — | 1519 | 1519 | 1519 |
| Premium | — | 1749 | 1749 | 1749 |
| Optimum | — | 2389 | 2389 | 2389 |
| Termo Prestige Lux | — | 3629 | 3629 | 3629 |

TECHNOLOGIA ALU: dopłata +680 zł netto⁴

| | | |
|----------|----------------------------------|-------|
| Pochwyty | ALFA 60 ² / 120 / 150 | ◁ 45° |
| | BETA 120 / 150 | ◁ 45° |

Dostępne rozmiary (szerokość skrzydła)

80N 80 90N 90 100¹

Dostawki i skrzydła bierne

| | | | | | |
|------------|-------|----|-----|----|----|
| DEDYKOWANE | PEŁNA | P6 | P7 | X3 | X6 |
| | | T3 | PT3 | | |
| OPCJONALNE | X4 | | | | |

Cennik Podane ceny netto za kompletne drzwi

| Typ drzwi | Przeszklenie | 26H |
|--------------------|--------------|------|
| Premium | ✓ | 2589 |
| Optimum | ✓ | 3209 |
| Termo Prestige Lux | ✓ | 4529 |

TECHNOLOGIA ALU: dopłata +680 zł netto⁴

⁴ Kolory Antracyt Szafir oraz Czarny Mat dostępne wyłącznie dla linii Termo Prestige Lux, Optimum z ościeżnicą Termo oraz Premium z ościeżnicą Termo. Kolory niedostępne dla drzwi przeszkłonych z ramkami PCV. ^{ΔΔ} Kolor Dąb Bielony dostępny wyłącznie dla linii Termo Prestige Lux, Optimum z ościeżnicą Termo oraz Premium z ościeżnicą Termo. ^{ΔΔΔ} Kolor Woodec Dąb Turner niedostępny dla drzwi z ramkami PCV.

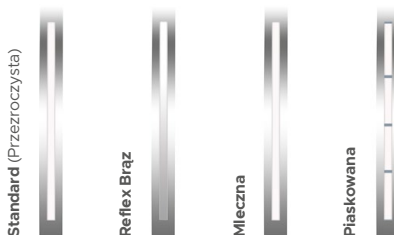
WZÓR **25**WZÓR **25a**WZÓR **25b**
Przeszklenia Dostępne także (→ s. 99)
P4, Lustro Weneckie, Reflex Grafit

Dostępne ramki

BLACK³

INOX

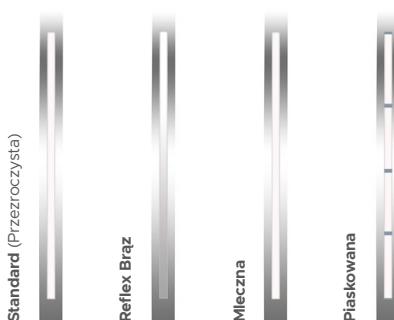
WZÓR **25c**
Przeszklenia Dostępne także (→ s. 99)
P4, Lustro Weneckie, Reflex Grafit

Dostępne ramki

BLACK³

INOX

| | | |
|----------|----------------------------------|-------|
| Pochwyty | ALFA 60 ² / 120 / 150 | ◁ 45° |
| | BETA 120 / 150 | ◁ 45° |

Dla wzoru 25 oraz 25 B dostępne dodatkowo pochwyty Alfa i Beta w opcji ◁ 90°, pochwyty Modern Elegance 150³, pochwyty Toro 120³ ◁ 90° i 180³ ◁ 90° oraz pochwyty wpuszczane Pocket.

Dostępne rozmiary (szerokość skrzydła)

80N 80 90N 90 100¹

Dostawki i skrzydła bierne

| | | | | | |
|------------|-------|----|----|----|----|
| DEDYKOWANE | PEŁNA | P6 | P7 | X3 | X6 |
| OPCJONALNE | X4 | | | | |

Cennik Podane ceny netto za kompletne drzwi

| Typ drzwi | Przeszklenie | 25 | 25A | 25B |
|--------------------|--------------|------|------|------|
| Premium | ✓ | 2589 | 2589 | 2589 |
| Optimum | ✓ | 3209 | 3209 | 3209 |
| Termo Prestige Lux | ✓ | 4529 | 4529 | 4529 |

TECHNOLOGIA ALU: dopłata +680 zł netto⁴

| | | |
|----------|----------------------------------|-------|
| Pochwyty | ALFA 60 ² / 120 / 150 | ◁ 45° |
| | BETA 120 / 150 | ◁ 45° |

Dostępne rozmiary (szerokość skrzydła)

80N 80 90N 90 100¹

Dostawki i skrzydła bierne

| | | | | | |
|------------|-------|-----|----|----|----|
| DEDYKOWANE | PEŁNA | P6 | P7 | X3 | X6 |
| | T3 | PT3 | | | |
| OPCJONALNE | X4 | | | | |

Cennik Podane ceny netto za kompletne drzwi

| Typ drzwi | Przeszklenie | 25C |
|--------------------|--------------|------|
| Premium | ✓ | 2589 |
| Optimum | ✓ | 3209 |
| Termo Prestige Lux | ✓ | 4529 |

TECHNOLOGIA ALU: dopłata +680 zł netto⁴

¹ Dopłata zgodnie z cennikiem. Rozmiar niedostępny dla linii Termo Prestige Lux.

² Pochwyty ALFA 60 ◁ 45° dostępny wyłącznie dla linii Termo Prestige Lux.

³ Ramki Black bez dopłaty.

⁴ Technologia ALU stanowi opcjonalną możliwość wyprodukowania drzwi aluminiowych w danym wzorze drzwi klasycznych. Opcja możliwa wyłącznie dla drzwi z ościeżnicą Termo. Brak możliwości wykonania drzwi w technologii ALU w opcji Cameleon.

WZÓR **24**



Przeszklenia Dostępne także (→ s. 99) P4, Lustro Weneckie, Reflex Grafit



Dostępne ramki **INOX**

WZÓR **23**



WZÓR **23a**



Przeszklenia Dostępne także (→ s. 99) P4, Lustro Weneckie, Reflex Grafit



Dostępne ramki **INOX**

Pochwyty

| | |
|----------------------------------|-------------|
| ALFA 60 ² / 120 / 150 | ◁ 90° ▷ 45° |
| BETA 120 / 150 | ◁ 90° ▷ 45° |
| TORO 120 / 180 | ◁ 90° |
| MODERN ELEGANCE 150 | ◁ 90° |

Dostępne rozmiary (szerokość skrzydła)

80N 80 90N 90 100¹

Dostawki i skrzydła bierne

DEDYKOWANE PEŁNA P5 X2

OPCJONALNE P6 P7 P8 X3 X4

X5 X6

Cennik Podane ceny netto za kompletne drzwi

| Typ drzwi | Przeszklenie | 24 |
|--------------------|--------------|------|
| Premium | ✓ | 2589 |
| Optimum | ✓ | 3209 |
| Termo Prestige Lux | ✓ | 4529 |

TECHNOLOGIA **ALU**: dopłata +680 zł netto⁴

Pochwyty

| | |
|----------------------------------|-------------|
| ALFA 60 ² / 120 / 150 | ◁ 90° ▷ 45° |
| BETA 120 / 150 | ◁ 90° ▷ 45° |
| SIGMA 90 / 150* | ◁ 90° |
| TORO 120 / 180 | ◁ 90° |
| MODERN ELEGANCE 150 | ◁ 90° |

* Nie dotyczy wzoru 23.

Dostępne rozmiary (szerokość skrzydła)

80N 80 90N 90 100¹

Dostawki i skrzydła bierne

DEDYKOWANE PEŁNA

OPCJONALNE P5 P6 P7 P8 X2

X3 X4 X5 X6

Cennik Podane ceny netto za kompletne drzwi

| Typ drzwi | Przeszklenie | 23 | 23A |
|--------------------|--------------|------|------|
| Premium | ✓ | 2689 | 2589 |
| Optimum | ✓ | 3309 | 3209 |
| Termo Prestige Lux | ✓ | 4739 | 4539 |

TECHNOLOGIA **ALU**: dopłata +680 zł netto⁴

⁴ Kolory Antracyt Szafir oraz Czarny Mat dostępne wyłącznie dla linii Termo Prestige Lux, Optimum z ościeżnicą Termo oraz Premium z ościeżnicą Termo. Kolory niedostępne dla drzwi przeszklonych z ramkami PCV. ^{ΔΔ} Kolor Dąb Bielony dostępny wyłącznie dla linii Termo Prestige Lux, Optimum z ościeżnicą Termo oraz Premium z ościeżnicą Termo. ^{ΔΔΔ} Kolor Woodec Dąb Turner niedostępny dla drzwi z ramkami PCV.

WZÓR **22**WZÓR **22a**

Z przeszkleniem ramka 3D tylko od zewnątrz

WZÓR **22b**

Przeszklenia

Dostępne także (→ s. 99)
P4, Lustro Weneckie, Reflex Grafit

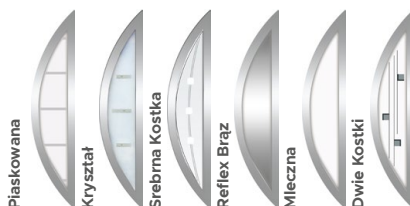

Dostępne ramki

INOX

WZÓR **21**WZÓR **21a**

Przeszklenia

Dostępne także (→ s. 99)
P4, Lustro Weneckie, Reflex Grafit



Dostępne ramki

BLACK³

INOX

| | | |
|----------|----------------------------------|-------------|
| Pochwyty | ALFA 60 ² / 120 / 150 | ◁ 90° ▷ 45° |
| | BETA 120 / 150 | ◁ 90° ▷ 45° |
| | TORO 120 / 180 | ◁ 90° |
| | MODERN ELEGANCE 150 | ◁ 90° |

Dostępne rozmiary (szerokość skrzydła)

| | | | | |
|-----|----|-----|----|------------------|
| 80N | 80 | 90N | 90 | 100 ¹ |
|-----|----|-----|----|------------------|

Dostawki i skrzydła bierne

| | | | | | |
|------------|-------|----|-----------------------------------|------|-----|
| DEDYKOWANE | PEŁNA | P5 | X2 | PT2* | T6* |
| OPCJONALNE | P6 | P7 | P8 | X3 | X4 |
| | X5 | X6 | * Niedostępne dla wzoru 22 i 22A. | | |

Cennik

Podane ceny netto za kompletne drzwi

| Typ drzwi | Przeszklenie | 22 | 22A | 22B |
|--------------------|--------------|------|------|------|
| Premium | ✓ | 2589 | 2979 | 2589 |
| Optimum | ✓ | 3209 | 3619 | 3209 |
| Termo Prestige Lux | ✓ | 4529 | 4820 | 4529 |

TECHNOLOGIA ALU: dopłata +680 zł netto⁴

| | | |
|----------|----------------------------------|-------------|
| Pochwyty | ALFA 60 ² / 120 / 150 | ◁ 90° ▷ 45° |
| | BETA 120 / 150 | ◁ 90° ▷ 45° |
| | SIGMA 90 / 150* | ◁ 90° |
| | TORO 120 / 180 | ◁ 90° |
| | MODERN ELEGANCE 150 | ◁ 90° |

* Nie dotyczy wzoru 21.

Dostępne rozmiary (szerokość skrzydła)

| | | | | |
|-----|----|-----|----|------------------|
| 80N | 80 | 90N | 90 | 100 ¹ |
|-----|----|-----|----|------------------|

Dostawki i skrzydła bierne

| | | | | | |
|------------|-------|----|----|----|----|
| DEDYKOWANE | PEŁNA | | | | |
| OPCJONALNE | P5 | P6 | P7 | P8 | X2 |
| | X3 | X4 | X5 | X6 | |

Cennik

Podane ceny netto za kompletne drzwi

| Typ drzwi | Przeszklenie | 21 | 21A |
|--------------------|--------------|------|------|
| Premium | ✓ | 2689 | 2589 |
| Optimum | ✓ | 3309 | 3209 |
| Termo Prestige Lux | ✓ | 4739 | 4539 |

TECHNOLOGIA ALU: dopłata +680 zł netto⁴

¹ Dopłata zgodnie z cennikiem. Rozmiar niedostępny dla linii Termo Prestige Lux.

² Pochwyty ALFA 60 ◁ 90° ▷ 45° dostępny wyłącznie dla linii Termo Prestige Lux.

³ Ramki Black bez dopłaty.

⁴ Technologia ALU stanowi opcjonalną możliwość wyprodukowania drzwi aluminiowych w danym wzorze drzwi klasycznych. Opcja możliwa wyłącznie dla drzwi z ościeżnicą Termo. Brak możliwości wykonania drzwi w technologii ALU w opcji Cameleon.

WZÓR 20



Przeszklenia Dostępne także (→ s. 99) P4, Lustro Weneckie, Reflex Grafit

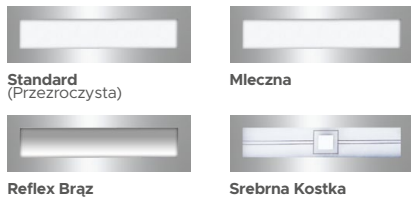

Dostępne ramki INOX

WZÓR 19



WZÓR 19a



WZÓR 19b



Przeszklenia Dostępne także (→ s. 99) P4, Lustro Weneckie, Reflex Grafit

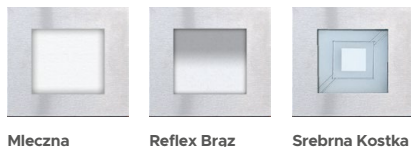

Dostępne ramki INOX

Pochwyty

| | |
|------------------------|-------|
| ALFA 60" / 120" / 150" | ◁ 45° |
| BETA 120" / 150" | ◁ 45° |

Dostępne rozmiary (szerokość skrzydła)

| | | | |
|----|-----|----|------------------|
| 80 | 90N | 90 | 100 ¹ |
|----|-----|----|------------------|

Dostawki i skrzydła bierne

| | | | | | |
|------------|-------|----|----|----|----|
| DEDYKOWANE | PEŁNA | | | | |
| OPCJONALNE | P5 | P6 | P7 | P8 | X2 |
| | X3 | X4 | X5 | X6 | |

Cennik Podane ceny netto za kompletne drzwi

| Typ drzwi | Przeszklenie | 20 |
|--------------------|--------------|------|
| Premium | ✓ | 2689 |
| Optimum | ✓ | 3309 |
| Termo Prestige Lux | ✓ | 4739 |

TECHNOLOGIA ALU: dopłata +680 zł netto⁴

Pochwyty

| | |
|------------------------|-------|
| ALFA 60" / 120" / 150" | ◁ 45° |
| BETA 120" / 150" | ◁ 45° |

Dla wzoru 19 dostępne dodatkowo pochwyty Alfa i Beta w opcji ◁ 90°, pochwyty Modern 50"/150" oraz pochwyty Toro 120" ◁ 90° i 180" ◁ 90°.

Dostępne rozmiary (szerokość skrzydła)

| | | | | |
|-----|----|-----|----|------------------|
| 80N | 80 | 90N | 90 | 100 ¹ |
|-----|----|-----|----|------------------|

Dostawki i skrzydła bierne

| | | | | | |
|------------|-------|----|----|----|----|
| DEDYKOWANE | PEŁNA | | | | |
| OPCJONALNE | P5 | P6 | P7 | P8 | X2 |
| | X3 | X4 | X5 | X6 | |

Cennik Podane ceny netto za kompletne drzwi

| Typ drzwi | Przeszklenie | 19 | 19A | 19B |
|--------------------|--------------|------|------|------|
| Premium | ✓ | 2689 | 2689 | 2689 |
| Optimum | ✓ | 3309 | 3309 | 3309 |
| Termo Prestige Lux | ✓ | 4739 | 4739 | 4739 |

TECHNOLOGIA ALU: dopłata +680 zł netto⁴

¹ Kolory Antracyt Szafir oraz Czarny Mat dostępne wyłącznie dla linii Termo Prestige Lux, Optimum z ościeżnicą Termo oraz Premium z ościeżnicą Termo. Kolory niedostępne dla drzwi przeszklonych z ramkami PCV. ² Kolor Dąb Białony dostępny wyłącznie dla linii Termo Prestige Lux, Optimum z ościeżnicą Termo oraz Premium z ościeżnicą Termo. ³ Kolor Woodec Dąb Turner niedostępny dla drzwi z ramkami PCV.

WZÓR 18

Przeszklenia Dostępne także (→ s. 99)
P4, Lustro Weneckie, Reflex Grafit

Kryształ



Piasek

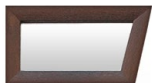

Reflex Brąz

Dodatkowe informacje

W drzwiach bez przeszklenia w miejscu szybki jest przetłoczenie.

WZÓR 17

Przeszklenia Dostępne także (→ s. 99)
P4, Lustro Weneckie, Reflex Grafit

Reflex Brąz

Piasek

Dodatkowe informacje

W drzwiach bez przeszklenia w miejscu szybki jest przetłoczenie.

Pochwyty
ALFA 60² / 120 / 150

◁ 45°

BETA 120 / 150

◁ 45°

Dostępne rozmiary (szerokość skrzydła)

80N*

80

90N

90

100¹

* Rozmiar niedostępny dla linii Termo Prestige Lux. Rozmiar niedostępny z przeszkleniem.

Dostawki i skrzydła bierne

DEDYKOWANE

PEŁNA

T5

OPCJONALNE

P2

Cennik

Podane ceny netto za kompletne drzwi

| Typ drzwi | Przeszklenie | 18 |
|--------------------|--------------|------|
| Normal | — | 1519 |
| Premium | — | 1749 |
| Optimum | — | 2389 |
| Optimum | ✓ | 3209 |
| Termo Prestige Lux | — | 3629 |
| Termo Prestige Lux | ✓ | 4529 |

Pochwyty
ALFA 60² / 120 / 150

◁ 45°

BETA 120 / 150

◁ 45°

Dostępne rozmiary (szerokość skrzydła)

80N*

80

90N

90

100¹

* Rozmiar niedostępny z przeszkleniem.

Dostawki i skrzydła bierne

DEDYKOWANE

PEŁNA

T5

OPCJONALNE

P2

Cennik

Podane ceny netto za kompletne drzwi

| Typ drzwi | Przeszklenie | 17 |
|-----------|--------------|------|
| Normal | — | 1519 |
| Premium | — | 1749 |
| Premium | ✓ | 2589 |
| Optimum | — | 2389 |
| Optimum | ✓ | 3209 |

¹ Dopłata zgodnie z cennikiem. Rozmiar niedostępny dla linii Termo Prestige Lux.

² Pochwyty ALFA 60 ◁45° dostępny wyłącznie dla linii Termo Prestige Lux.

³ Ramki Black bez dopłaty.

⁴ Technologia ALU stanowi opcjonalną możliwość wyprodukowania drzwi aluminiowych w danym wzorze drzwi klasycznych. Opcja możliwa wyłącznie dla drzwi z ościeżnicą Termo. Brak możliwości wykonania drzwi w technologii ALU w opcji Cameleon.

WZÓR 16



Przeszklenia Dostępne także (→ s. 99) P4, Lustro Weneckie, Reflex Grafit



Srebrna Kostka

Piasek

Reflex Brąz

Dodatkowe informacje

W drzwiach bez przeszklenia w miejscu szybki jest przetłoczenie.

WZÓR 15



Przeszklenia Dostępne także (→ s. 99) P4, Lustro Weneckie, Reflex Grafit



Srebrna Kostka

Piasek

Reflex Brąz

Dodatkowe informacje

W drzwiach bez przeszklenia w miejscu szybki jest przetłoczenie.

Pochwyty

| | |
|----------------------------------|-------|
| ALFA 60 ² / 120 / 150 | ◁ 45° |
| BETA 120 / 150 | ◁ 45° |

Dostępne rozmiary (szerokość skrzydła)

| | | | | |
|------|----|-----|----|------------------|
| 80N* | 80 | 90N | 90 | 100 ¹ |
|------|----|-----|----|------------------|

* Rozmiar niedostępny z przeszkleniem.

Dostawki i skrzydła bierne

DEDYKOWANE PEŁNA T5

OPCJONALNE P2

Cennik Podane ceny netto za kompletne drzwi

| Typ drzwi | Przeszklenie | 16 |
|-----------|--------------|------|
| Normal | — | 1519 |
| Premium | ✓ | 2589 |
| Optimum | ✓ | 3209 |

Pochwyty

| | |
|----------------------------------|-------|
| ALFA 60 ² / 120 / 150 | ◁ 45° |
| BETA 120 / 150 | ◁ 45° |

Dostępne rozmiary (szerokość skrzydła)

| | | | | |
|------|----|-----|----|------------------|
| 80N* | 80 | 90N | 90 | 100 ¹ |
|------|----|-----|----|------------------|

* Rozmiar niedostępny z przeszkleniem.

Dostawki i skrzydła bierne

DEDYKOWANE PEŁNA T5

OPCJONALNE P2

Cennik Podane ceny netto za kompletne drzwi

| Typ drzwi | Przeszklenie | 15 |
|-----------|--------------|------|
| Normal | — | 1519 |
| Premium | ✓ | 2589 |
| Optimum | ✓ | 3209 |

Δ Kolor Antracyt Szafir oraz Czarny Mat dostępne wyłącznie dla linii Termo Prestige Lux, Optimum z ościeżnicą Termo oraz Premium z ościeżnicą Termo. Kolors niedostępne dla drzwi przeszkłonych z ramkami PCV. ΔΔ Kolor Dąb Białony dostępny wyłącznie dla linii Termo Prestige Lux, Optimum z ościeżnicą Termo oraz Premium z ościeżnicą Termo. ΔΔΔ Kolor Woodec Dąb Turner niedostępny dla drzwi z ramkami PCV.



WZÓR 14



Przeszklenia

Brak dostępnych przeszkleń dla tego wzoru drzwi.

WZÓR 13



Przeszklenia

Brak dostępnych przeszkleń dla tego wzoru drzwi.

| | | |
|----------|----------------------------------|-------|
| Pochwyty | ALFA 60 ² / 120 / 150 | ◁ 45° |
| | BETA 120 / 150 | ◁ 45° |

Dostępne rozmiary (szerokość skrzydła)

80N 80 90N 90 100¹

Dostawki i skrzydła bierne

| | | |
|------------|-------|----|
| DEDYKOWANE | PEŁNA | T2 |
| OPCJONALNE | P2 | T5 |

Cennik Podane ceny netto za kompletne drzwi

| Typ drzwi | Przeszklenie | 14 |
|--------------------|--------------|------|
| Normal | — | 1519 |
| Premium | — | 1749 |
| Optimum | — | 2389 |
| Termo Prestige Lux | — | 3629 |

TECHNOLOGIA ALU: dopłata +680 zł netto⁴

| | | |
|----------|----------------------------------|-------|
| Pochwyty | ALFA 60 ² / 120 / 150 | ◁ 45° |
| | BETA 120 / 150 | ◁ 45° |

Dostępne rozmiary (szerokość skrzydła)

80N 80 90N 90 100¹

Dostawki i skrzydła bierne

| | | |
|------------|-------|----|
| DEDYKOWANE | PEŁNA | T1 |
| OPCJONALNE | P2 | T5 |

Cennik Podane ceny netto za kompletne drzwi

| Typ drzwi | PRZESZKLENIE | 13 |
|--------------------|--------------|------|
| Normal | — | 1519 |
| Premium | — | 1749 |
| Optimum | — | 2389 |
| Termo Prestige Lux | — | 3629 |

TECHNOLOGIA ALU: dopłata +680 zł netto⁴

¹ Dopłata zgodnie z cennikiem. Rozmiar niedostępny dla linii Termo Prestige Lux.² Pochwyty ALFA 60 ◁ 45° dostępny wyłącznie dla linii Termo Prestige Lux.³ Ramki Black bez dopłaty.⁴ Technologia ALU stanowi opcjonalną możliwość wyprodukowania drzwi aluminiowych w danym wzorze drzwi klasycznych. Opcja możliwa wyłącznie dla drzwi z ościeżnicą Termo. Brak możliwości wykonania drzwi w technologii ALU w opcji Cameleon.

WZÓR 12



Wzór 12a



Wzór 12b



Przeszklenia Dostępne także (→ s. 99) P4, Lustro Weneckie, Reflex Grafit

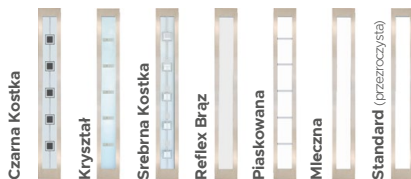

Dostępne ramki* **BLACK³** **INOX**

*Ramka Black niedostępna dla wzoru 12A i 12B.

WZÓR 12c



Przeszklenia Dostępne także (→ s. 99) P4, Lustro Weneckie, Reflex Grafit

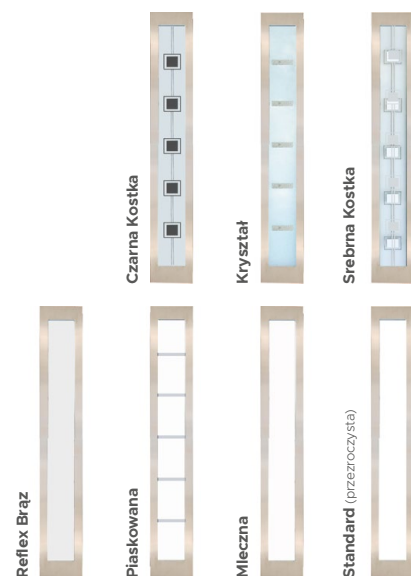

Dostępne ramki **BLACK³** **INOX**

| | | |
|----------|----------------------------------|-------------|
| Pochwyty | ALFA 60 ² / 120 / 150 | ◁ 90° ▷ 45° |
| | BETA 120 / 150 | ◁ 90° ▷ 45° |
| | TORO 120 / 180 | ◁ 90° |
| | MODERN ELEGANCE 150 | ◁ 90° |
| | POCKET 20* / 45 / 180 | |

* Pocket 20 niedostępny dla rozmiarów drzwi 80N oraz 80.

Dostępne rozmiary (szerokość skrzydła)

80N 80 90N 90 100¹

Dostawki i skrzydła bierne

DEDYKOWANE PEŁNA P5 X2
 OPCJONALNE P8

Cennik Podane ceny netto za kompletne drzwi

| Typ drzwi | Przeszklenie | 12 | 12a | 12b |
|--------------------|--------------|------|------|------|
| Premium | ✓ | 2589 | 2989 | 3069 |
| Optimum | ✓ | 3209 | 3609 | 3689 |
| Termo Prestige Lux | ✓ | 4529 | 4929 | 4999 |

TECHNOLOGIA ALU: dopłata +680 zł netto⁴

| | | |
|----------|----------------------------------|-------------|
| Pochwyty | ALFA 60 ² / 120 / 150 | ◁ 90° ▷ 45° |
| | BETA 120 / 150 | ◁ 90° ▷ 45° |
| | TORO 120 / 180 | ◁ 90° |
| | MODERN ELEGANCE 150 | ◁ 90° |

Dostępne rozmiary (szerokość skrzydła)

80N 80 90N 90 100¹

Dostawki i skrzydła bierne

DEDYKOWANE PEŁNA P5 X2 PT1 T8
 OPCJONALNE P8

Cennik Podane ceny netto za kompletne drzwi

| Typ drzwi | Przeszklenie | 12C |
|--------------------|--------------|------|
| Premium | ✓ | 2589 |
| Optimum | ✓ | 3209 |
| Termo Prestige Lux | ✓ | 4529 |

TECHNOLOGIA ALU: dopłata +680 zł netto⁴

^ΔKolory Antracyt Szafir oraz Czarny Mat dostępne wyłącznie dla linii Termo Prestige Lux, Optimum z ościeżnicą Termo oraz Premium z ościeżnicą Termo. Kolory niedostępne dla drzwi przeszklonych z ramkami PCV. ^{ΔΔ}Kolor Dąb Bielony dostępny wyłącznie dla linii Termo Prestige Lux, Optimum z ościeżnicą Termo oraz Premium z ościeżnicą Termo. ^{ΔΔΔ}Kolor Woodec Dąb Turner niedostępny dla drzwi z ramkami PCV.

WZÓR

11

**Przeszklenia**Dostępne także (→ s. 99)
P4, Lustro Weneckie, Reflex GrafitReflex
Wypukły

Piasek

Reflex Brąz

Diament

Dodatkowe informacje

W drzwiach bez przeszklenia w miejscu szybki jest przetłoczenie. Kolor szprosłu przeszklenia Diament zależy od koloru wybranego okucia.

WZÓR

10

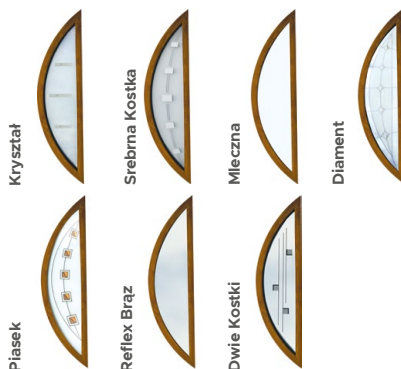
**Przeszklenia**Dostępne także (→ s. 99)
P4, Lustro Weneckie, Reflex Grafit

Kryształ

Srebrna Kostka

Mleczna

Diament

Piasek

Reflex Brąz

Dwie Kostki

Dodatkowe informacje

W drzwiach bez przeszklenia w miejscu szybki jest przetłoczenie. Kolor szprosłu przeszklenia Diament zależy od koloru wybranego okucia.

Pochwyty

ALFA 60² / 120 / 150

◀ 45°

BETA 120 / 150

◀ 45°

Dostępne rozmiary (szerokość skrzydła)

80N*

80

90N

90

100¹

* Rozmiar niedostępny dla linii Termo Prestige Lux. Rozmiar niedostępny jest z przeszkleniem.

Dostawki i skrzydła bierne

DEDYKOWANE

PEŁNA

T5

OPCJONALNE

P2

Cennik

Podane ceny netto za kompletne drzwi

| Typ drzwi | Przeszklenie | 11 |
|--------------------|--------------|------|
| Normal | — | 1519 |
| Premium | — | 1749 |
| Premium | ✓ | 2589 |
| Optimum | — | 2389 |
| Optimum | ✓ | 3209 |
| Termo Prestige Lux | — | 3629 |
| Termo Prestige Lux | ✓ | 4529 |

Pochwyty

ALFA 60² / 120 / 150

◀ 45°

BETA 120 / 150

◀ 45°

Dostępne rozmiary (szerokość skrzydła)

80

90N

90

100¹**Dostawki i skrzydła bierne**

DEDYKOWANE

PEŁNA

T4

T5

OPCJONALNE

P2

Cennik

Podane ceny netto za kompletne drzwi

| Typ drzwi | Przeszklenie | 10 |
|--------------------|--------------|------|
| Normal | — | 1519 |
| Premium | — | 1749 |
| Premium | ✓ | 2469 |
| Optimum | — | 2389 |
| Optimum | ✓ | 3089 |
| Termo Prestige Lux | — | 3629 |
| Termo Prestige Lux | ✓ | 4489 |

¹ Dopłata zgodnie z cennikiem. Rozmiar niedostępny dla linii Termo Prestige Lux.

² Pochwyty ALFA 60 ◀ 45° dostępny wyłącznie dla linii Termo Prestige Lux.

³ Ramki Black bez dopłaty.

⁴ Technologia ALU stanowi opcjonalną możliwość wyprodukowania drzwi aluminiowych w danym wzorze drzwi klasycznych. Opcja możliwa wyłącznie dla drzwi z ościeżnicą Termo. Brak możliwości wykonania drzwi w technologii ALU w opcji Cameleon.

WZÓR **9**



WZÓR **9a**



WZÓR **9b**



Przeszklenia Dostępne także (→ s. 99) P4, Lustro Weneckie, Reflex Grafit



Dodatkowe informacje

W drzwiach bez przeszklenia w miejscu szybki jest przetłoczenie.

WZÓR **8**



Przeszklenia Dostępne także (→ s. 99) P4, Lustro Weneckie, Reflex Grafit

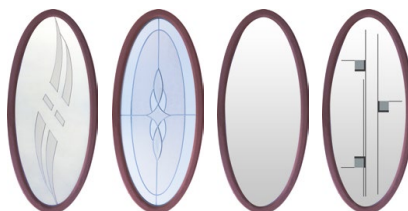

Fala Reflex Diament Reflex Brąz Dwie Kostki

Dodatkowe informacje

W drzwiach bez przeszklenia w miejscu szybki jest przetłoczenie. Kolor szprosu przeszklenia Diament zależy od koloru wybranego okucia.

Pochwyty

| | |
|----------------------------------|-------|
| ALFA 60 ² / 120 / 150 | ◁ 45° |
| BETA 120 / 150 | ◁ 45° |

Dostępne rozmiary (szerokość skrzydła)

| | | | |
|----|-----|----|------------------|
| 80 | 90N | 90 | 100 ¹ |
|----|-----|----|------------------|

Dostawki i skrzydła bierne

| | | | | | |
|------------|-------|----|----|----|----|
| DEDYKOWANE | PEŁNA | P1 | P3 | T4 | T5 |
| OPCJONALNE | P2 | | | | |

Cennik Podane ceny netto za kompletne drzwi

| Typ drzwi | Przeszklenie | 9 | 9a | 9b |
|--------------------|--------------|------|------|------|
| Normal | — | 1519 | 1519 | 1519 |
| Premium | ✓ | 2589 | 2589 | 2989 |
| Optimum | — | 2389 | 2389 | 2389 |
| | ✓ | 3209 | 3209 | 3629 |
| Termo Prestige Lux | — | 3629 | 3629 | 3629 |
| | ✓ | 4529 | 4529 | 4939 |

Pochwyty

| | |
|----------------------------------|-------|
| ALFA 60 ² / 120 / 150 | ◁ 45° |
| BETA 120 / 150 | ◁ 45° |

Dostępne rozmiary (szerokość skrzydła)

| | | | |
|----|-----|----|------------------|
| 80 | 90N | 90 | 100 ¹ |
|----|-----|----|------------------|

Dostawki i skrzydła bierne

| | | | |
|------------|-------|----|----|
| DEDYKOWANE | PEŁNA | T2 | T5 |
| OPCJONALNE | P2 | | |

Cennik Podane ceny netto za kompletne drzwi

| Typ drzwi | Przeszklenie | 8 |
|-----------|--------------|------|
| Normal | — | 1519 |
| Premium | — | 1749 |
| | ✓ | 2469 |
| Optimum | — | 2389 |
| | ✓ | 3089 |

^Δ Kolory Antracyt Szafir oraz Czarny Mat dostępne wyłącznie dla linii Termo Prestige Lux, Optimum z ościeżnicą Termo oraz Premium z ościeżnicą Termo. Kolory niedostępne dla drzwi przeszkłonych z ramkami PCV. ^{ΔΔ} Kolor Dąb Bielony dostępny wyłącznie dla linii Termo Prestige Lux, Optimum z ościeżnicą Termo oraz Premium z ościeżnicą Termo. ^{ΔΔΔ} Kolor Woodec Dąb Turner niedostępny dla drzwi z ramkami PCV.

WZÓR

7

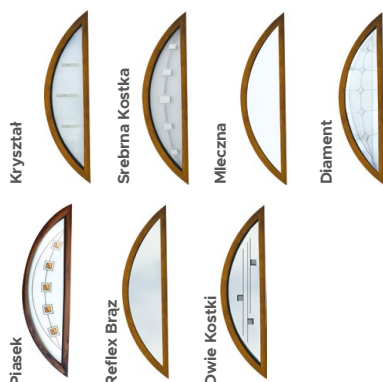
**Przeszklenia**Dostępne także (→ s. 99)
P4, Lustro Weneckie, Reflex Grafit**Dodatkowe informacje**

W drzwiach bez przeszklenia w miejscu szybki jest przetłoczenie. Kolor szprusu przeszklenia Diament zależy od koloru wybranego okucia.

WZÓR

6

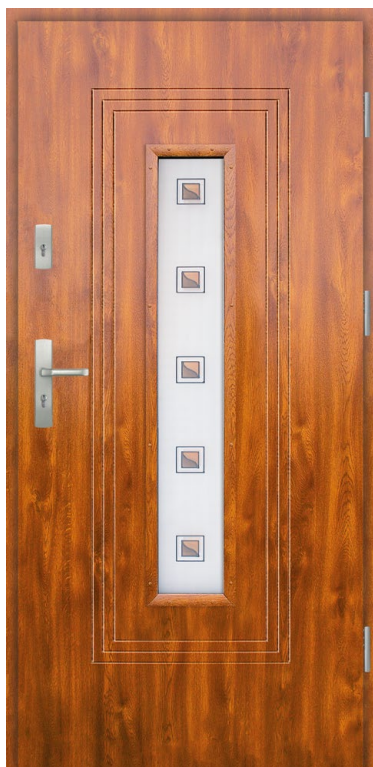
**Przeszklenia**Dostępne także (→ s. 99)
P4, Lustro Weneckie, Reflex Grafit

Standard (przezroczysta) Czarna Kostka Mleczna Reflex Brąz Diament Piasek

Dodatkowe informacje

W drzwiach bez przeszklenia w miejscu szybki jest przetłoczenie. Kolor szprusu przeszklenia Diament zależy od koloru wybranego okucia.

Pochwyty

ALFA 60² / 120 / 150

◁ 45°

BETA 120 / 150

◁ 45°

Dostępne rozmiary (szerokość skrzydła)80N 80 90N 90 100¹**Dostawki i skrzydła bierne**

DEDYKOWANE PEŁNA

OPCJONALNE P1 P2 P3

Cennik

Podane ceny netto za kompletne drzwi

| Typ drzwi | Przeszklenie | 7 |
|--------------------|--------------|------|
| Normal | — | 1519 |
| Premium | — | 1749 |
| | ✓ | 2469 |
| Optimum | — | 2389 |
| | ✓ | 3089 |
| Termo Prestige Lux | — | 3629 |
| | ✓ | 4489 |

Pochwyty

ALFA 60² / 120 / 150

◁ 45°

BETA 120 / 150

◁ 45°

Dostępne rozmiary (szerokość skrzydła)80N 80 90N 90 100¹**Dostawki i skrzydła bierne**

DEDYKOWANE PEŁNA

OPCJONALNE P2

Cennik

Podane ceny netto za kompletne drzwi

| Typ drzwi | Przeszklenie | 6 |
|--------------------|--------------|------|
| Normal | — | 1519 |
| Premium | — | 1749 |
| | ✓ | 2369 |
| Optimum | — | 2389 |
| | ✓ | 2979 |
| Termo Prestige Lux | — | 3629 |
| | ✓ | 4429 |

¹ Dopłata zgodnie z cennikiem. Rozmiar niedostępny dla linii Termo Prestige Lux.

² Pochwyty ALFA 60 ◁ 45° dostępny wyłącznie dla linii Termo Prestige Lux.

³ Ramki Black bez dopłaty.

⁴ Technologia ALU stanowi opcjonalną możliwość wyprodukowania drzwi aluminiowych w danym wzorze drzwi klasycznych. Opcja możliwa wyłącznie dla drzwi z ościeżnicą Termo. Brak możliwości wykonania drzwi w technologii ALU w opcji Cameleon.

WZÓR 5



Przeszklenia Dostępne także (→ s. 99) P4, Lustro Weneckie, Reflex Grafit



Dodatkowe informacje

W drzwiach bez przeszklenia w miejscu szybki jest przetłoczenie. Kolor szprosu przeszklenia Diament zależy od koloru wybranego okucia.

WZÓR 4



Przeszklenia Dostępne także (→ s. 99) P4, Lustro Weneckie, Reflex Grafit



Dodatkowe informacje

W drzwiach bez przeszklenia w miejscu szybki jest przetłoczenie. Kolor szprosu przeszklenia Diament zależy od koloru wybranego okucia.

Pochwyty

- ALFA 60² / 120 / 150 < 45°
- BETA 120 / 150 < 45°

Dostępne rozmiary (szerokość skrzydła)

80 90N 90 100¹

Dostawki i skrzydła bierne

DEDYKOWANE PEŁNA T4 T5

OPCJONALNE P1 P2 P3

Cennik Podane ceny netto za kompletne drzwi

| CENNIK | | |
|--------------------|--------------|------|
| TYP DRZWI | PRZESZKLENIE | 5 |
| Normal | — | 1519 |
| Premium | — | 1749 |
| | ✓ | 2109 |
| Optimum | — | 2389 |
| | ✓ | 2729 |
| Termo Prestige Lux | — | 3629 |
| | ✓ | 4209 |

Pochwyty

- ALFA 60² / 120 / 150 < 45°
- BETA 120 / 150 < 45°

Dostępne rozmiary (szerokość skrzydła)

80 90N 90 100¹

Dostawki i skrzydła bierne

DEDYKOWANE PEŁNA T4 T5

OPCJONALNE P1 P2 P3

Cennik Podane ceny netto za kompletne drzwi

| CENNIK | | |
|-----------|--------------|------|
| TYP DRZWI | PRZESZKLENIE | 4 |
| Normal | — | 1519 |
| Premium | — | 1749 |
| | ✓ | 2109 |
| Optimum | — | 2389 |
| | ✓ | 2729 |

^ΔKolory Antracyt Szafir oraz Czarny Mat dostępne wyłącznie dla linii Termo Prestige Lux, Optimum z ościeżnicą Termo oraz Premium z ościeżnicą Termo. Kolory niedostępne dla drzwi przeszklenionych z ramkami PCV. ^{ΔΔ}Kolor Dąb Białony dostępny wyłącznie dla linii Termo Prestige Lux, Optimum z ościeżnicą Termo oraz Premium z ościeżnicą Termo. ^{ΔΔΔ}Kolor Woodec Dąb Turner niedostępny dla drzwi z ramkami PCV.

WZÓR **3**
Przeszklenia Dostępne także (→ s. 99)
P4, Lustro Weneckie, Reflex Grafit
Fala
Reflex

Listek

Diament

Reflex
BrązDwie
Kostki**Dodatkowe informacje**

W drzwiach bez przeszklenia w miejscu szybki jest przetłoczenie. Kolor szprusu przeszklenia Diament zależy od koloru wybranego okucia.

WZÓR **2**
Przeszklenia Dostępne także (→ s. 99)
P4, Lustro Weneckie, Reflex Grafit
Fala
Reflex

Listek

Diament

Reflex
BrązDwie
Kostki**Dodatkowe informacje**

W drzwiach bez przeszklenia w miejscu szybki jest przetłoczenie. Kolor szprusu przeszklenia Diament zależy od koloru wybranego okucia.

Pochwyty

ALFA 60² / 120 / 150

◁ 45°

BETA 120 / 150

◁ 45°

Dostępne rozmiary (szerokość skrzydła)

80N

80

90N

90

100¹**Dostawki i skrzydła bierne**

DEDYKOWANE

PEŁNA

T2

T5

OPCJONALNE

P1

P2

P3

Cennik

Podane ceny netto za kompletne drzwi

| Typ drzwi | Przeszklenie | 3 |
|--------------------|--------------|------|
| Normal | — | 1519 |
| Premium | — | 1749 |
| | ✓ | 2109 |
| Optimum | — | 2389 |
| | ✓ | 2729 |
| Termo Prestige Lux | — | 3629 |
| | ✓ | 4209 |

Pochwyty

ALFA 60² / 120 / 150

◁ 45°

BETA 120 / 150

◁ 45°

Dostępne rozmiary (szerokość skrzydła)

80

90N

90

100¹**Dostawki i skrzydła bierne**

DEDYKOWANE

PEŁNA

T4

T5

OPCJONALNE

P1

P2

P3

Cennik

Podane ceny netto za kompletne drzwi

| Typ drzwi | Przeszklenie | 2 |
|--------------------|--------------|------|
| Normal | — | 1519 |
| Premium | — | 1749 |
| | ✓ | 2109 |
| Optimum | — | 2389 |
| | ✓ | 2729 |
| Termo Prestige Lux | — | 3629 |
| | ✓ | 4209 |

¹ Dopłata zgodnie z cennikiem. Rozmiar niedostępny dla linii Termo Prestige Lux.

² Pochwyty ALFA 60 < 45° dostępny wyłącznie dla linii Termo Prestige Lux.

³ Ramki Black bez dopłaty.

⁴ Technologia ALU stanowi opcjonalną możliwość wyprodukowania drzwi aluminiowych w danym wzorze drzwi klasycznych. Opcja możliwa wyłącznie dla drzwi z ościeżnicą Termo. Brak możliwości wykonania drzwi w technologii ALU w opcji Cameleon.

WZÓR 1



Przeszklenia

Brak dostępnych przeszkleń dla tego wzoru drzwi.

| | | |
|----------|----------------------------------|-------------|
| Pochwyty | ALFA 60 ² / 120 / 150 | ◀ 45° ▶ 90° |
| | BETA 120 / 150 | ◀ 45° ▶ 90° |
| | OMEGA 150 | ◀ 90° ▶ |
| | GAMMA 60 / 150 | ◀ 90° ▶ |
| | SIGMA 90 / 150 | ◀ 90° ▶ |
| | TORO 120 / 180 | ◀ 90° ▶ |
| | MODERN 50 / 150 | ◀ 90° ▶ |
| | POCKET 20 / 45 / 180 | |

Dostępne rozmiary (szerokość skrzydła)

80N 80 90N 90 100¹

Dostawki i skrzydła bierne

DEDYKOWANE WSZYSTKIE

Cennik Podane ceny netto za kompletne drzwi

| Typ drzwi | PRZESZKLENIE | 1 |
|--------------------|--------------|------|
| Normal | — | 1359 |
| Premium | — | 1559 |
| Optimum | — | 2229 |
| Termo Prestige Lux | — | 3389 |

TECHNOLOGIA ALU: dopłata +680 zł netto⁴

DRZWI CAMELEON

w Twoim wymarzonym kolorze z palety RAL!



Drzwi **CAMELEON** mogą zostać wykonane jako drzwi pełne bez przetłoczeń, z przetłoczeniami oraz z przeszkleniami (wyłącznie wzory z ramkami ze stali nierdzewnej INOX i BLACK oraz z kolekcji Glass Design).



DOWIEDZ SIĘ WIĘCEJ

Ceną wyjściową drzwi **CAMELEON** jest cena podstawowa dla danego modelu drzwi w standardowym wyposażeniu. **Uwaga - wydłużony termin oczekiwania na drzwi. Wykaz dostępnych kolorów po konsultacji z działem sprzedaży.**

Dopłata:
 Normal + 780,00
Premium + 780,00
Protect + 780,00
Optimum + 990,00
Termo Prestige Lux + 990,00

Drzwi **CAMELEON** NORMAL posiadają standard wyposażenia serii NORMAL z tą różnicą, że drzwi **CAMELEON** NORMAL posiadają jeden zamek (tylko zamek główny). Drzwi **CAMELEON** PREMIUM posiadają standard wyposażenia serii PREMIUM. Drzwi z przeszkleniem występują tylko we wzorach z ramkami INOX i BLACK. Drzwi **CAMELEON** OPTIMUM posiadają standard wyposażenia serii OPTIMUM. Drzwi z przeszkleniem występują tylko we wzorach z ramkami INOX i BLACK. Drzwi **CAMELEON** TERMO PRESTIGE LUX posiadają standard wyposażenia serii TERMO PRESTIGE LUX. Drzwi z przeszkleniem występują tylko we wzorach z ramkami INOX i BLACK. Kolekcja Future INOX nie jest wykonywana jako drzwi lakierowane. Drzwi **CAMELEON** Protect posiadają standard wyposażenia serii Protect.

Dostępne rozmiary (szerokość skrzydła): 80N 80 90N 90 100¹

⁴ Kolory Antracyt Szafir oraz Czarny Mat dostępne wyłącznie dla linii Termo Prestige Lux, Optimum z ościeżnicą Termo oraz Premium z ościeżnicą Termo. Kolory niedostępne dla drzwi przeszkłonych z ramkami PCV. ^{ΔΔ} Kolor Dąb Białony dostępny wyłącznie dla linii Termo Prestige Lux, Optimum z ościeżnicą Termo oraz Premium z ościeżnicą Termo. ^{ΔΔΔ} Kolor Wooddec Dąb Turner niedostępny dla drzwi z ramkami PCV.

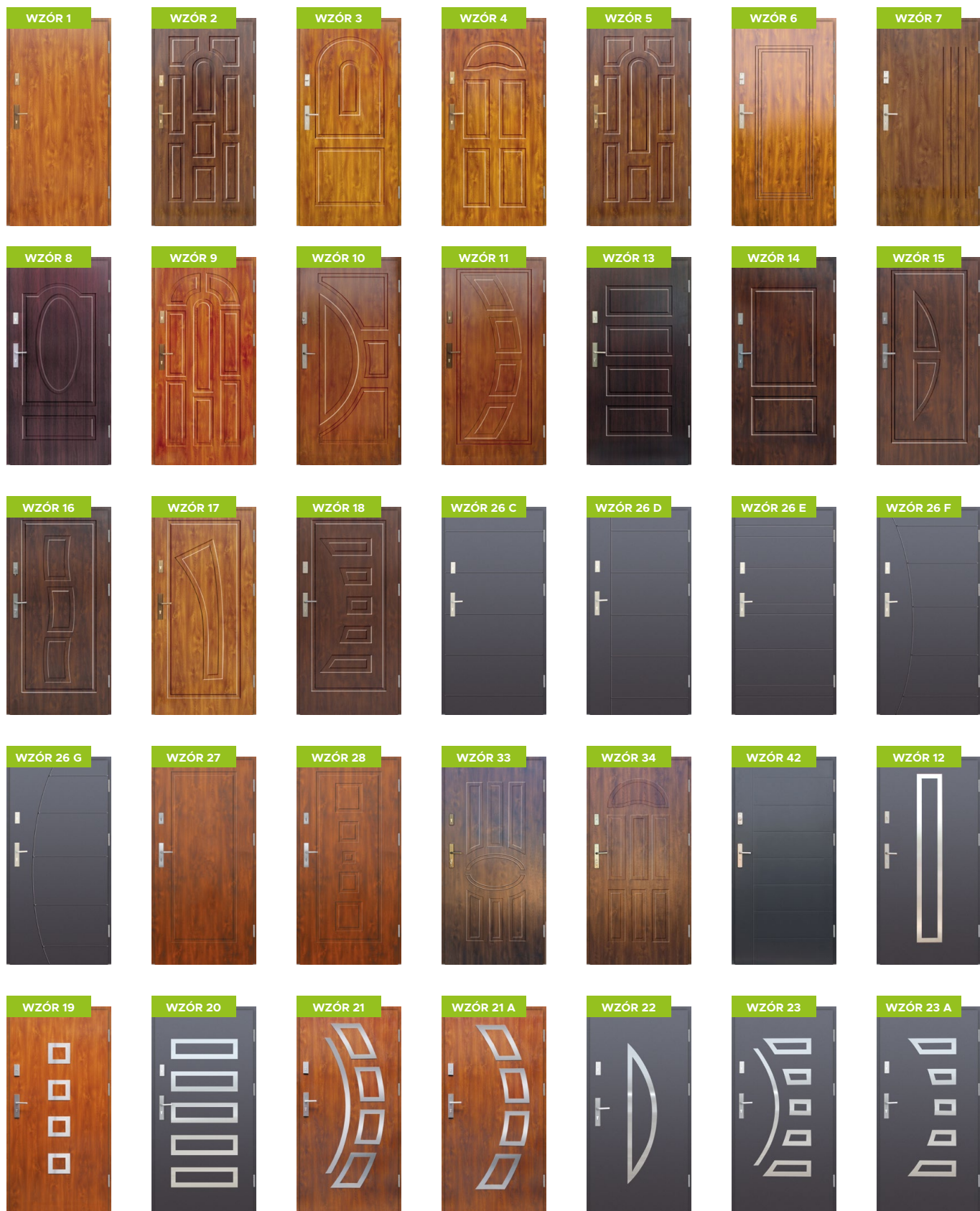



| | Normal | Premium | Optimum | Termo Prestige Lux |
|---------|--------|---------|---------|--------------------|
| Wzór 1 | 1359 | 1559 | 2229 | 3389 |
| Wzór 2 | 1519 | 1749 | 2389 | 3629 |
| Wzór 3 | 1519 | 1749 | 2389 | 3629 |
| Wzór 4 | 1519 | 1749 | 2389 | - |
| Wzór 5 | 1519 | 1749 | 2389 | 3629 |
| Wzór 6 | 1519 | 1749 | 2389 | 3629 |
| Wzór 7 | 1519 | 1749 | 2389 | 3629 |
| Wzór 8 | 1519 | 1749 | 2389 | - |
| Wzór 9 | 1519 | 1749 | 2389 | 3629 |
| Wzór 10 | 1519 | 1749 | 2389 | 3629 |
| Wzór 11 | 1519 | 1749 | 2389 | 3629 |
| Wzór 13 | 1519 | 1749 | 2389 | 3629 |
| Wzór 14 | 1519 | 1749 | 2389 | 3629 |
| Wzór 15 | 1519 | 1749 | 2389 | - |
| Wzór 16 | 1519 | 1749 | 2389 | - |
| Wzór 17 | 1519 | 1749 | 2389 | - |
| Wzór 18 | 1519 | 1749 | 2389 | 3629 |
| Wzór 27 | 1519 | 1749 | 2389 | 3629 |
| Wzór 28 | 1519 | 1749 | 2389 | 3629 |
| Wzór 33 | 1519 | 1749 | 2389 | 3629 |
| Wzór 34 | 1519 | 1749 | 2389 | 3629 |
| Wzór 42 | 1519 | 1749 | 2389 | 3629 |

| | Normal | Premium | Optimum | Termo Prestige Lux |
|----------------------|-----------------------|-----------------------|-----------------------|-----------------------|
| Wzór 12 | 1829* 2069** | 2089* 2299** | 2749* 2969** | 4169* 4389** |
| Wzór 12 A | 2159* 2369** | 2479* 2689** | 3129* 3339** | 4449* 4929** |
| Wzór 12 B | 2239* 2449** | 2549* 2769** | 3199* 3409** | 4529* 4739** |
| Wzór 12 C | 1829* 2069** | 2089* 2299** | 2749* 2969** | 4169* 4389** |
| Wzór 19 | 1939* 2149** | 2179* 2389** | 2829* 3039** | 4259* 4469** |
| Wzór 20 | 1939* 2149** | 2179* 2389** | 2829* 3039** | 4259* 4469** |
| Wzór 21 23 | 2149** | 2389** | 3039** | 4469** |
| Wzór 21A 23A | 1939* 2149** | 2179* 2389** | 2829* 3039** | 4259* 4469** |
| Wzór 22 22B | 1829* 2069** | 2089* 2299** | 2749* 2969** | 4169* 4389** |
| Wzór 22 A | 2199* 2409** | 2449* 2659** | 3149* 3359** | 4419* 4629** |
| Wzór 24 | 1829* 2069** | 2089* 2299** | 2749* 2969** | 4169* 4389** |
| Wzór 25 25 A | 1829* 2069** | 2089* 2299** | 2749* 2969** | 4169* 4389** |
| Wzór 25B 25C | 1829* 2069** | 2089* 2299** | 2749* 2969** | 4169* 4389** |
| Wzór 26 26A - G | 1829* 2069** | 2089* 2299** | 2749* 2969** | 4169* 4389** |
| Wzór 29 | 2039***** 2149***** | 2289***** 2389***** | 2889***** 3039***** | 4369***** 4469***** |
| Wzór 30 | 1829* 2069** | 2089* 2299** | 2749* 2969** | 4169* 4389** |
| Wzór 31 31A | 1829* 2069** | 2089* 2299** | 2749* 2969** | 4169* 4389** |
| Wzór 32 32A 32 B | 1829* 2069** | 2089* 2299** | 2749* 2969** | 4169* 4369** |
| Wzór 35 | 1939* 2149** | 2179* 2389** | 2829* 3039** | 4259* 4469** |
| Wzór 36 | 1829* 2069** | 2089* 2299** | 2749* 2969** | 4169* 4389** |
| Wzór 37 37 A | 1829* 2069** | 2089* 2299** | 2749* 2969** | 4169* 4389** |
| Wzór 38 38 A | 1829* 2069** | 2089* 2299** | 2749* 2969** | 4169* 4389** |
| Wzór 39 | 1939* 2149** | 2179* 2389** | 2829* 3039** | 4259* 4469** |
| Wzór 39A 39B | 1939* 2149** | 2179* 2389** | 2829* 3039** | 4259* 4469** |
| Wzór 40 40A | 1829* 2069** | 2089* 2299** | 2749* 2969** | 4169* 4369** |
| Wzór 41 | 1829* 2069** | 2089* 2299** | 2749* 2969** | 4169* 4389** |
| Wzór 41A 41B | 1829* 2069** | 2089* 2299** | 2749* 2969** | 4169* 4389** |

* Ramki ze stali nierdzewnej INOX tylko od zewnętrznej strony drzwi.
 *** Aplikacja na ramce nierdzewnej INOX tylko po zewnętrznej stronie.
 ***** Ramka ze stali nierdzewnej INOX z jednej strony + ramka PVC obustronnie.

** Ramki ze stali nierdzewnej INOX z obu stron drzwi.
 **** Ramka ze stali nierdzewnej INOX obustronnie + ramka PVC obustronnie.



POZNAJ
DRZWI WIKĘD

Zainspiruj się i stwórz swoją unikatową kombinację wzoru, akcesoriów i kolorów.
Odkryj świat niekończących się możliwości tworzenia drzwi zewnętrznych.

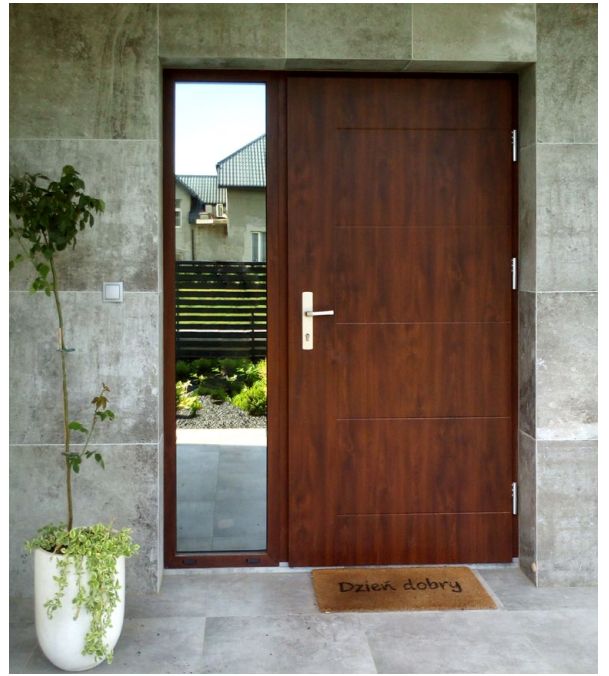

Więcej inspiracji



www.wiked.pl/inspiracje



DEDYKOWANE ROZWIĄZANIA DLA ZESTAWU Z OŚCIEŻNICĄ TERMO

Naświetla dostępne tylko i wyłącznie w komplecie z ościeżnicą TERMO.

Po zastosowaniu ościeżnicy TERMO istnieje możliwość łączenia naświetla z drzwiami jednoskrzydłowymi, drzwiami dwuskrzydłowymi oraz drzwiami z dostawkami nieotwieranymi. Wykonane są z ciepłego profilu aluminiowego TERMO. Dostępne we wszystkich kolorach. Każde naświetle posiada w standardzie pakiet 3-szybowy. Podane ceny naświetli zawierają zestaw montażowy.

Istnieje możliwość wykonania naświetli bocznych i górnych w rozmiarach niestandardowych, czyli pomiędzy wymiarami sugerowanymi w tabelach poniżej. Koszt naświetla o niestandardowym wymiarze to kwota z wymiaru wyższego + 63 zł/szt. za każde niestandardowe naświetle.

DOSTĘPNE OPCJE



Wyboru naświetla dobrze dokonać już na etapie projektu budynku. Pozwoli to zredukować koszty montażowe.

WARTO WIEDZIEĆ



NAŚWIETLA GÓRNE¹

| ↕↔ | 925 (m 80) | 1025 (m 90) | 1125 (m 100) | 1225 | 1325 | 1425 | 1525 | 1625 | 1725 | 1825 | 1925 | 2025 | 2125 | 2225 | 2325 | 2425 | 2525 | 2625 |
|-----|---------------|----------------|-----------------|------|------|------|------|------|------|------|------|------|------|------|------|------|------|------|
| 200 | 790 | 810 | 830 | 850 | 880 | 900 | 920 | 950 | 970 | 1000 | 1020 | 1050 | 1070 | 1110 | 1130 | 1150 | 1170 | 1190 |
| 300 | 830 | 850 | 880 | 920 | 950 | 990 | 1010 | 1040 | 1070 | 1110 | 1150 | 1180 | 1220 | 1250 | 1280 | 1300 | 1330 | 1350 |
| 400 | 880 | 900 | 930 | 1010 | 1040 | 1070 | 1130 | 1140 | 1190 | 1220 | 1250 | 1280 | 1310 | 1350 | 1380 | 1400 | 1450 | 1480 |
| 500 | 930 | 950 | 990 | 1080 | 1110 | 1140 | 1180 | 1230 | 1280 | 1310 | 1380 | 1420 | 1470 | 1510 | 1560 | 1610 | 1650 | 1700 |

NAŚWIETLA BOCZNE¹

| ↕↔ | 200 | 300 | 400 | 500 | 600 | 700 | 800 |
|------|------|------|------|------|------|------|------|
| 2080 | 1050 | 1180 | 1280 | 1420 | 1510 | 1600 | 1680 |

NAŚWIETLA BOCZNE WYŻSZE NIŻ STANDARD¹

| ↕↔ | 200 | 300 | 400 | 500 | 600 | 700 | 800 |
|------|------|------|------|------|------|------|------|
| 2200 | 1100 | 1250 | 1350 | 1510 | 1610 | 1650 | 1700 |
| 2300 | 1120 | 1280 | 1380 | 1560 | 1690 | 1730 | 1770 |
| 2400 | 1140 | 1300 | 1400 | 1610 | 1760 | 1820 | 1860 |

DOSTĘPNE RODZAJE ZESPOLEŃ W NAŚWIETLACH BOCZNYCH

- Standard (szkło przezroczyste) 4ESG/16/4/14/TF4
- Szkło mleczne 4ESG/16/4 MAT/14/TF4
- Szkło refleksyjne 4ESG/16/4 Reflex Brąz/14/TF4
- Piaskowane według wzoru 4ESG/16/4 Piaskowane/14/TF4 (nie dotyczy wzoru 26E)
- Pełne - panel (w kolorze naświetla)
- 4ESG/16/4 piaskowane w całości/ 14/TF4.
- Glass Design 4ESG/16/4/14/TF4 (opcja za dopłatą - strona 99)

NAŚWIETLA PREMIUM

NAŚWIETLA GÓRNE¹

| | 961 (前80) | 1061 (前90) | 1161 (前100) | 1261 | 1361 | 1461 | 1561 | 1661 | 1761 | 1861 | 1961 | 2061 | 2161 | 2261 | 2361 | 2461 | 2561 | 2661 |
|-----|--------------|---------------|----------------|------|------|------|------|------|------|------|------|------|------|------|------|------|------|------|
| 200 | 1020 | 1040 | 1060 | 1080 | 1110 | 1130 | 1170 | 1180 | 1200 | 1230 | 1250 | 1260 | 1280 | 1300 | 1330 | 1350 | 1380 | 1400 |
| 300 | 1080 | 1110 | 1130 | 1180 | 1200 | 1240 | 1260 | 1290 | 1340 | 1370 | 1400 | 1430 | 1470 | 1500 | 1530 | 1560 | 1590 | 1610 |
| 400 | 1160 | 1180 | 1220 | 1280 | 1330 | 1350 | 1380 | 1420 | 1470 | 1490 | 1520 | 1560 | 1600 | 1630 | 1650 | 1690 | 1720 | 1750 |
| 500 | 1250 | 1270 | 1290 | 1330 | 1420 | 1460 | 1490 | 1530 | 1600 | 1630 | 1690 | 1730 | 1770 | 1830 | 1870 | 1920 | 1960 | 2010 |

NAŚWIETLA BOCZNE¹

| | 200 | 300 | 400 | 500 | 600 | 700 | 800 |
|------|------|------|------|------|------|------|------|
| 2100 | 1280 | 1470 | 1600 | 1770 | 1960 | 2150 | 2330 |

NAŚWIETLA BOCZNE WYŻSZE NIŻ STANDARD¹

| | 200 | 300 | 400 | 500 | 600 | 700 | 800 |
|------|------|------|------|------|------|------|------|
| 2200 | 1300 | 1500 | 1630 | 1830 | 2030 | 2220 | 2420 |
| 2300 | 1330 | 1530 | 1650 | 1870 | 2090 | 2280 | 2500 |
| 2400 | 1350 | 1560 | 1690 | 1920 | 2150 | 2380 | 2610 |

**DOSTĘPNE RODZAJE ZESPOLEŃ
W NAŚWIETLACH BOCZNYCH**

- Standard (szkło przezroczyste) 4ESG/20/4/20/TF4
- Szkło mleczne 4ESG/20/4 MAT/20/TF4
- Szkło refleksyjne 4ESG/20/4 Reflex Brąz/20/TF4
- Piaskowane według wzoru 4ESG/20/4 Piaskowane/20/TF4 (nie dotyczy wzoru 26E)
- Pełne - panel (w kolorze naświetla)
- 4ESG/20/4 piaskowane w całości/ 20/TF4.
- Glass Design 4ESG/20/4/20/TF4 (opcja za dopłatą - strona 99)

NAŚWIETLA GÓRNE¹

| | 983 (前80) | 1083 (前90) | 1183 | 1283 | 1383 | 1483 | 1583 | 1683 | 1783 | 1883 | 1983 | 2083 | 2183 | 2283 | 2383 | 2483 | 2583 | 2683 |
|-----|--------------|---------------|------|------|------|------|------|------|------|------|------|------|------|------|------|------|------|------|
| 200 | 1020 | 1040 | 1060 | 1080 | 1110 | 1130 | 1170 | 1180 | 1200 | 1230 | 1250 | 1260 | 1280 | 1300 | 1330 | 1350 | 1380 | 1400 |
| 300 | 1080 | 1110 | 1130 | 1180 | 1200 | 1240 | 1260 | 1290 | 1340 | 1370 | 1400 | 1430 | 1470 | 1500 | 1530 | 1560 | 1590 | 1610 |
| 400 | 1160 | 1180 | 1220 | 1280 | 1330 | 1350 | 1380 | 1420 | 1470 | 1490 | 1520 | 1560 | 1600 | 1630 | 1650 | 1690 | 1720 | 1750 |
| 500 | 1250 | 1270 | 1290 | 1330 | 1420 | 1460 | 1490 | 1530 | 1600 | 1630 | 1690 | 1730 | 1770 | 1830 | 1870 | 1920 | 1960 | 2010 |

NAŚWIETLA BOCZNE¹

| | 200 | 300 | 400 | 500 | 600 | 700 | 800 |
|------|------|------|------|------|------|------|------|
| 2100 | 1280 | 1470 | 1600 | 1770 | 1960 | 2150 | 2330 |

NAŚWIETLA BOCZNE WYŻSZE NIŻ STANDARD¹

| | 200 | 300 | 400 | 500 | 600 | 700 | 800 |
|------|------|------|------|------|------|------|------|
| 2200 | 1300 | 1500 | 1630 | 1830 | 2030 | 2220 | 2420 |
| 2300 | 1330 | 1530 | 1650 | 1870 | 2090 | 2280 | 2500 |
| 2400 | 1350 | 1560 | 1690 | 1920 | 2150 | 2380 | 2610 |

**DOSTĘPNE RODZAJE ZESPOLEŃ
W NAŚWIETLACH BOCZNYCH**

- Standard (szkło przezroczyste) 4ESG/20/4/20/TF4
- Szkło mleczne 4ESG/20/4 MAT/20/TF4
- Szkło refleksyjne 4ESG/20/4 Reflex brąz/20/TF4
- Piaskowane według wzoru 4ESG/20/4 Piaskowane/20/TF4 (nie dotyczy wzoru 26E)
- Pełne - panel (w kolorze naświetla)
- 4ESG/20/4 piaskowane w całości/ 20/TF4
- Glass Design 4ESG/20/4/20/TF4 (opcja za dopłatą - strona 99)

¹Ceny netto w PLN.

Drzwi dwuskrzydłowe posiadają standard wyposażenia serii PREMIUM i mogą występować zarówno z ościeżnicami „9” i „11” jak i TERMO (dopłata do ościeżnicy TERMO zgodnie z cennikiem).

W przedstawionych wzorach istnieje możliwość zamówienia skrzydła biernego w wersji pełnej bez przetłoczeń, przetłoczonej bądź z przeszkleniem zgodnie z tabelą dopłat.

W drzwiach z ościeżnicą TERMO istnieje możliwość zamówienia naświetli górnych oraz bocznych (dopłata zgodnie z cennikiem). Skrzydło bierne jest elementem otwieranym.

DOSTĘPNE KOLORY W OKLEINIE

| | | | | | | |
|-------|--------------|------------------|-----------------|-----------------|--------------------|------------|
| ▲▲ | ▲▲▲ | ▲▲▲ | | | | |
| BIAŁY | DĄB BIELONY | WODEK DĄB TURNER | WINCHESTER | ZŁOTY DĄB | ORZECH | MAHOŃ |
| | | | ▲ | | | ▲ |
| WENGE | DĄB BAGIENNY | SREBRNO SZARY | ANTRACYT SZAFIR | ANTRACYT GŁADKI | ANTRACYT STRUKTURA | CZARNY MAT |

▲ Kolory dostępne dla linii Premium z ościeżnicą Termo. Kolory niedostępne są dla wzorów przeszklonych z ramkami PCV. ▲▲ Kolor Dąb Bielony dostępny dla linii Premium z ościeżnicą Termo. ▲▲▲ Kolor Wodek Dąb Turner niedostępny dla drzwi z ramkami PCV.

SKRZYDŁO BIERNE

SKRZYDŁA BIERNE Z PRZETŁOCZENIEM I PRZESZKLIENIEM

SKRZYDŁA BIERNE PRZESZKŁONE

| PEŁNE | PT 1 | PT 2 | PT 3 | PT 4 | P 1 | P 2 | P 3 | P 4 | P 5 | P 6 | P 7 | P 8 |
|---------|---------|---------|---------|---------|---------|--------|---------|---------|---------|---------|---------|---------|
| | | | | | | | | | | | | |
| + 1290* | + 2170* | + 2170* | + 2170* | + 2170* | + 2070* | +1750* | + 2070* | + 2170* | + 1960* | + 1960* | + 1960* | + 1960* |

SKRZYDŁA BIERNE Z PRZETŁOCZENIEM

SKRZYDŁA BIERNE Z APLIKACJĄ INOX BEZ PRZESZKLENIA

| T 1 | T 2 | T 3 | T 4 | T 5 | T 6 | T 7 | T 8 | X 1 | X 2 | X 3 | X 4 | X 5 | X 6 |
|---------|---------|---------|---------|---------|---------|---------|---------|------------------|---------|---------|---------|---------|---------|
| | | | | | | | | | | | | | |
| + 1400* | + 1400* | + 1400* | + 1400* | + 1400* | + 1400* | + 1400* | + 1400* | - | + 1720* | + 1720* | + 1720* | + 1720* | + 1720* |
| | | | | | | | | INOX OBUSTRONNIE | | | | | |
| | | | | | | | | + 1930* | | | | | |

DOSTĘPNE RAMKI BLACK DLA SKRZYDEŁ BIERNYCH

| | | | | | | | | | | | |
|-----|-----|-----|-----|----|----|----|----|----|----|----|----|
| PT1 | PT2 | PT3 | PT4 | P5 | P6 | P7 | P8 | X2 | X3 | X5 | X6 |
|-----|-----|-----|-----|----|----|----|----|----|----|----|----|

DOSTĘPNE RODZAJE PRZESZKLEŃ W SKRZYDLE BIERNYM

| | | | | |
|---|-----|-----|-----|-----|
| REFLEX GRAFIT + BRĄZ (PŁASKI / WYPUKŁY), MLECZNA | P1 | P3 | | |
| STANDARD (PRZEZROCZYSTE), REFLEX GRAFIT + BRĄZ (PŁASKI), MLECZNA, PIASKOWANA W CAŁOŚCI | P2 | | | |
| STANDARD (PRZEZROCZYSTE), REFLEX GRAFIT + BRĄZ (PŁASKI), PIASKOWANA W CAŁOŚCI, PIASKOWANA WG WZORU, MLECZNA | PT1 | PT2 | PT3 | PT4 |

| | | | | | |
|---|-----|-----|----|----|----|
| STANDARD (PRZEZROCZYSTE), PIASKOWANA WG WZORU, REFLEX GRAFIT+BRĄZ (PŁASKI), MLECZNA, PIASKOWANA W CAŁOŚCI | P4 | P5 | P6 | P7 | P8 |
| KRYSTAŁ, SREBRNA KOSTKA, CZARNA KOSTKA | PT1 | PT2 | P4 | P5 | |

BUDOWA DRZWI DWUSKRZYDŁOWYCH PREMIUM

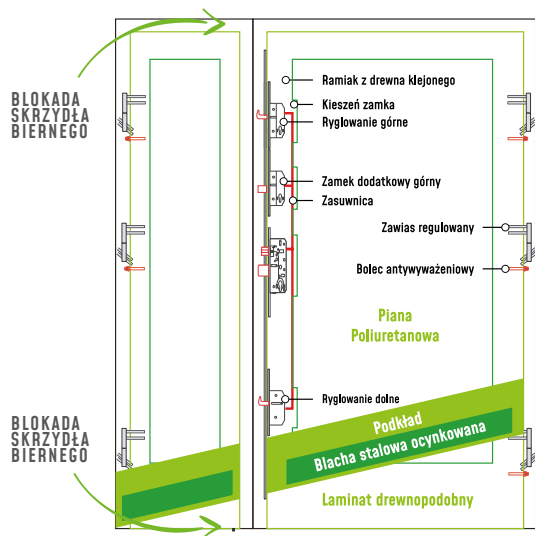

DOSTĘPNE WYMIARY DRZWI DWUSKRZYDŁOWYCH

| SZEROKOŚĆ ZESTAWU | SZEROKOŚĆ SKRZYDŁA CZYNNEGO | SZEROKOŚĆ SKRZYDŁA BIERNEGO |
|-------------------|-----------------------------|-----------------------------|
| 110 | 80 | 30 |
| 120 | 90 | 30 |
| | 80 | 40 |
| 130 | 80 | 50 |
| | 90 | 40 |
| 140 | 100 | 30 |
| | 80 | 60 |
| 150 | 90 | 50 |
| | 100 | 50 |
| 160 | 100 | 60 |

Dopłata zgodnie z cennikiem. Istnieje możliwość wykonania w skrzydle biernym innych przeszkleń niż sugerowane (wyłącznie po konsultacji z działem sprzedaży).

Do ceny wybranego wzoru drzwi jednoskrzydłowych z serii PREMIUM (cena drzwi bez przeszklenia lub cena drzwi z przeszkleniem) należy doliczyć cenę wybranego skrzydła biernego zgodnie z poniższą tabelą oraz jeśli drzwi mają być wyposażone w ościeżnicę TERMO dopłatę z ostatniej kolumny.

| CENY DRZWI JEDNOSKRZYDŁOWYCH | | | CENY DOPLAT DO DRZWI DWUSKRZYDŁOWYCH | | | DOPLATA ZA OŚCIEŻNICĘ TERMO |
|---|------------------------------|------------------------------|--|------------------------------------|-----------------------------------|-----------------------------|
| WZÓR | CENA DRZWI BEZ PRZESZKLENIA* | CENA DRZWI Z PRZESZKLIENIEM* | SKRZYDŁO BIERNE PEŁNE BEZ PRZETŁOCZEŃ* | SKRZYDŁO BIERNE Z PRZETŁOCZENIAMI* | SKRZYDŁO BIERNE PRZESZKŁONE* | |
| WZÓR 1 | 1559 | - | + 1290 | + w zależności od wybranego wzoru | + w zależności od wybranego wzoru | + 680 |
| WZÓR 2, 3, 4, 5, 33, 34B | 1749 | 2109 | + 1290 | + w zależności od wybranego wzoru | + w zależności od wybranego wzoru | + 680 |
| WZÓR 6, 33A, 34 | 1749 | 2369 | + 1290 | + w zależności od wybranego wzoru | + w zależności od wybranego wzoru | + 680 |
| WZÓR 7, 8, 10, 34A, 42 | 1749 | 2469 | + 1290 | + w zależności od wybranego wzoru | + w zależności od wybranego wzoru | + 680 |
| WZÓR 9, 9A, 11, 15, 16, 17, 18 | 1749 | 2589 | + 1290 | + w zależności od wybranego wzoru | + w zależności od wybranego wzoru | + 680 |
| WZÓR 9B | 1749 | 2999 | + 1290 | + w zależności od wybranego wzoru | + w zależności od wybranego wzoru | + 680 |
| WZÓR 19, 20, 21, 21A, 23, 23A, 35, 39, 39A, 39B | 2179** 2389*** | 2689 | + 1290 | + w zależności od wybranego wzoru | + w zależności od wybranego wzoru | + 680 |
| WZÓR 12, 22, 24, 25, 26, 30, 31, 32, 36, 37, 38, 40, 41, 42 | 2089** 2299*** | 2589 | + 1290 | + w zależności od wybranego wzoru | + w zależności od wybranego wzoru | + 680 |
| WZÓR 12A**** | 2479** 2689*** | 2989 | + 1290 | + w zależności od wybranego wzoru | + w zależności od wybranego wzoru | + 680 |
| WZÓR 12B**** | 2549** 2769*** | 3069 | + 1290 | + w zależności od wybranego wzoru | + w zależności od wybranego wzoru | + 680 |
| WZÓR 13, 14, 26C, 26D, 27, 28 | 1749 | - | + 1290 | + w zależności od wybranego wzoru | + w zależności od wybranego wzoru | + 680 |
| WZÓR 22A**** | 2449** 2659*** | 2979 | + 1290 | + w zależności od wybranego wzoru | + w zależności od wybranego wzoru | + 680 |
| WZÓR 29 | 2389*** | 2689 | + 1290 | + w zależności od wybranego wzoru | + w zależności od wybranego wzoru | + 680 |
| WZÓR 32, 32A, 32B, 40, 40A, 41, 41A, 41B | 2089** 2299*** | - | + 1290 | + w zależności od wybranego wzoru | + w zależności od wybranego wzoru | + 680 |
| WZÓR 31, 31A | 2089** 2299*** | 2689 | + 1290 | + w zależności od wybranego wzoru | + w zależności od wybranego wzoru | + 680 |

CAMELEON PREMIUM Do wybranej kombinacji z tabeli powyżej należy doliczyć dopłatę za malowanie RAL w wysokości 980 zł.

* Podane ceny netto w PLN ** INOX od zewnątrz *** INOX obustronnie **** Aplikacja ozdobna 3D na ramce INOX tylko po zewnętrznej stronie



Drzwi z dostawkami posiadają standard wyposażenia dokładnie taki, jak wybrana linia drzwi i dodatkowo zawsze doposażone są w ciepłą ościeżnicę TERMO. Dostawki, czyli tzw. imitacje skrzydła mogą występować z jednej strony lub z obu stron skrzydła głównego i zawsze w standardzie skonstruowane są również na bazie ościeżnicy ciepłej TERMO. Dostawki są elementami uniwersalnymi i w wersji pojedynczej ta sama dostawka może występować z lewej lub z prawej strony w zależności od potrzeby. Ościeżnica drzwiowa z ościeżnicą dostawki łączona jest analogicznie do połączenia z naświetlem.

Dostawki nieotwierane dostępne są w szerokościach 30, 40, 50 i 60 (dostępność zależna od linii drzwi).

DOSTĘPNOŚĆ PONIŻSZYCH SZEROKOŚCI TYLKO DLA LINII PREMIUM. DLA LINII OPTIMUM I TERMO PRESTIGE LUX DOSTĘPNE SZEROKOŚCI PO KONSULTACJI Z DZIAŁEM SPRZEDAŻY. CENY ZAWIERAJĄ 1 SZTUKĘ DOSTAWKI.

| | DOSTAW. PEŁNA | DOSTAWKI Z PRZETŁOCZENIEM I PRZESZKLENIEM | | | | DOSTAWKI PRZESZKŁONE | | | | | | | |
|---------------------------|---------------|---|------------|------------|------------|----------------------|------------|------------|------------|------------|-------------|------------|------------|
| | - | PT 1 | PT 2 | PT 3 | PT 4 | P 1 | P 2 | P 3 | P 4 | P 5 | P 6 | P 7 | P 8 |
| PREMIUM | + 1700* | + 2460* | + 2460* | + 2460* | + 2460* | + 2410* | + 2190* | + 2410* | + 2620* | + 2350* | + 2350* | + 2350* | + 2350* |
| Dost. szerokości | 30,40,50,60 | 40, 50, 60 | 40, 50, 60 | 40, 50, 60 | 40, 50, 60 | 40, 50, 60 | 40, 50, 60 | 40, 50, 60 | 40, 50, 60 | 40, 50, 60 | 30,40,50,60 | 40, 50, 60 | 40, 50, 60 |
| OPTIMUM | + 1970* | + 2710* | + 2710* | + 2710* | + 2710* | + 2660* | + 2450* | + 2660* | + 2870* | + 2610* | + 2610* | + 2610* | + 2610* |
| Dost. szerokości | 30,40,50,60 | 50, 60 | 50, 60 | 50, 60 | 50, 60 | 50, 60 | 50, 60 | 50, 60 | 50, 60 | 50, 60 | 40, 50, 60 | 50, 60 | 50, 60 |
| TERMO PRESTIGE LUX | + 2280* | + 3020* | + 3020* | + 3020* | + 3020* | + 2970* | + 2760* | + 2970* | + 3180* | + 2920* | + 2920* | + 2920* | + 2920* |
| Dost. szerokości | 30,40,50,60 | 50, 60 | 50, 60 | 50, 60 | 50, 60 | 50, 60 | 50, 60 | 50, 60 | 50, 60 | 50, 60 | 40, 50, 60 | 50, 60 | 50, 60 |

DOSTAWKI Z PRZETŁOCZENIEM

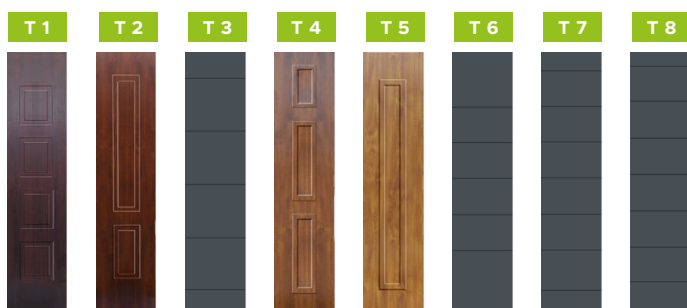

DOSTAWKI Z APLIKACJĄ INOX BEZ PRZESZKLENIA

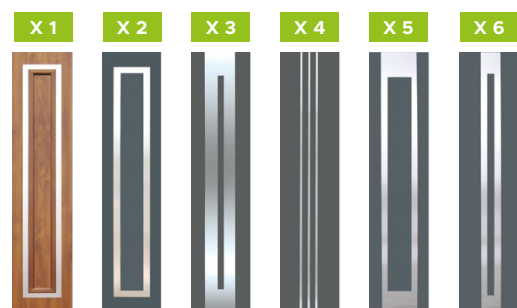

INOX JEDNOSTRONNIE

| | | | | | | | | | | | | | |
|---------------------------|-------------|-------------|-------------|-------------|-------------|-------------|-------------|---|------------|------------|------------|------------|-------------|
| PREMIUM | + 1800* | + 1800* | + 1800* | + 1800* | + 1800* | + 1800* | + 1800* | - | + 2120* | + 2120* | + 2120* | + 2120* | + 2120* |
| Dost. szerokości | 30,40,50,60 | 30,40,50,60 | 30,40,50,60 | 30,40,50,60 | 30,40,50,60 | 30,40,50,60 | 30,40,50,60 | - | 40, 50, 60 | 40, 50, 60 | 40, 50, 60 | 40, 50, 60 | 30,40,50,60 |
| OPTIMUM | + 2080* | + 2080* | + 2080* | + 2080* | + 2080* | + 2080* | + 2080* | - | + 2400* | + 2400* | + 2400* | + 2400* | + 2400* |
| Dost. szerokości | 40, 50, 60 | 40, 50, 60 | 30,40,50,60 | 40, 50, 60 | 40, 50, 60 | 30,40,50,60 | 30,40,50,60 | - | 50, 60 | 50, 60 | 40, 50, 60 | 50, 60 | 40, 50, 60 |
| TERMO PRESTIGE LUX | + 2390* | + 2390* | + 2390* | + 2390* | + 2390* | + 2390* | + 2390* | - | + 2700* | + 2700* | + 2700* | + 2700* | + 2700* |
| Dost. szerokości | 40, 50, 60 | 40, 50, 60 | 30,40,50,60 | 40, 50, 60 | 40, 50, 60 | 30,40,50,60 | 30,40,50,60 | - | 50, 60 | 50, 60 | 40, 50, 60 | 50, 60 | 40, 50, 60 |

INOX OBUSTRONNIE

| | | | | | | |
|---------------------------|------------|------------|------------|------------|------------|-------------|
| PREMIUM | + 2390* | + 2280* | + 2280* | + 2280* | + 2280* | + 2280* |
| Dost. szerokości | 40, 50, 60 | 40, 50, 60 | 40, 50, 60 | 40, 50, 60 | 40, 50, 60 | 30,40,50,60 |
| OPTIMUM | + 2660* | + 2550* | + 2550* | + 2550* | + 2550* | + 2550* |
| Dost. szerokości | 50, 60 | 50, 60 | 50, 60 | 40, 50, 60 | 50, 60 | 40, 50, 60 |
| TERMO PRESTIGE LUX | + 2860* | + 2860* | + 2860* | + 2860* | + 2860* | + 2860* |
| Dost. szerokości | 50, 60 | 50, 60 | 50, 60 | 40, 50, 60 | 50, 60 | 40, 50, 60 |

RAMKI BLACK DOSTĘPNE SĄ DLA NASTĘPUJĄCYCH DOSTAWEK

| | | | | | | |
|-----|----|----|----|----|----|----|
| PT4 | P5 | P6 | P7 | P8 | X3 | X6 |
|-----|----|----|----|----|----|----|

KOLORY DOSTĘPNE W OKLEINIE

DOSTĘPNE RODZAJE PRZESZKŁAEN W SZKZYDLE BIERNYM

- REFLEX BRĄZ+GRAFIT, REFLEX WYPUKŁY, MLECZNA
- STANDARD (PRZEZROCZYSTE), REFLEX BRĄZ+GRAFIT, MLECZNA, PIASKOWANA W CAŁOŚCI
- STANDARD (PRZEZROCZYSTE), REFLEX BRĄZ+GRAFIT, PIASKOWANA W CAŁOŚCI, PIASKOWANA WG WZORU, MLECZNA
- STANDARD (PRZEZROCZYSTE), PIASKOWANA WG WZORU, REFLEX BRĄZ+GRAFIT, MLECZNA, PIASKOWANA W CAŁOŚCI
- KRYSTAŁ, SREBRNA KOSTKA, CZARNA KOSTKA



DOSTAWKI NIEOTWIERANE PREMIUM

Szerokość dostawki (np. 40) oznacza, że skrzydło dostawki wraz z ościeżnicą ma po zewnętrznej stronie całkowitą szerokość (Sc) 40 cm.

| SZEROKOŚĆ ZESTAWU | SZEROKOŚĆ SKRZYDŁA | SZEROKOŚĆ DOSTAWEK |
|-------------------|--------------------|--------------------|
| 1525 | 80 | 30 + 30 |
| 1625 | 90 | 30 + 30 |
| 1725 | 80 | 40 + 40 |
| 1825 | 100 | 30 + 30 |
| 1825 | 90 | 40 + 40 |
| 1925 | 100 | 40 + 40 |
| 1925 | 80 | 50 + 50 |

I TAK DALEJ. DOPLATA DO DRZWI 100 ZGODNIE Z CENNIKIEM

SZCZEGÓŁOWE CECHY DRZWI PREMIUM TERMO ZNAJdziesz NA STRONIE 19

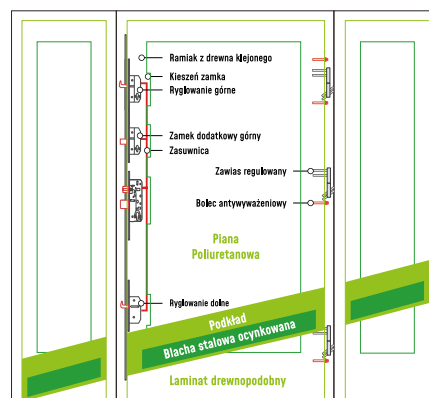

DOSTAWKI NIEOTWIERANE OPTIMUM

Szerokość dostawki (np. 40) oznacza, że skrzydło dostawki wraz z ościeżnicą ma po zewnętrznej stronie całkowitą szerokość (Sc) 40 cm.

| SZEROKOŚĆ ZESTAWU | SZEROKOŚĆ SKRZYDŁA | SZEROKOŚĆ DOSTAWEK |
|-------------------|--------------------|--------------------|
| 1761 | 80 | 40 + 40 |
| 1861 | 90 | 40 + 40 |
| 1961 | 100 | 40 + 40 |
| 1961 | 80 | 50 + 50 |

I TAK DALEJ. DOPLATA DO DRZWI 100 ZGODNIE Z CENNIKIEM

SZCZEGÓŁOWE CECHY DRZWI OPTIMUM TERMO ZNAJdziesz NA STRONIE 17

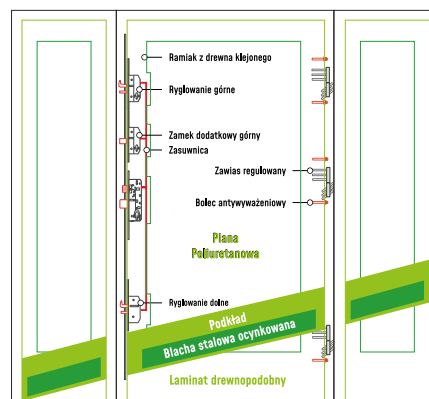

DOSTAWKI NIEOTWIERANE TERMO PRESTIGE LUX

Szerokość dostawki (np. 40) oznacza, że skrzydło dostawki wraz z ościeżnicą ma po zewnętrznej stronie całkowitą szerokość (Sc) 40 cm.

| SZEROKOŚĆ ZESTAWU | SZEROKOŚĆ SKRZYDŁA | SZEROKOŚĆ DOSTAWEK |
|-------------------|--------------------|--------------------|
| 1783 | 80 | 40 + 40 |
| 1883 | 90 | 40 + 40 |
| 1983 | 80 | 50 + 50 |

SZCZEGÓŁOWE CECHY DRZWI TERMO PRESTIGE LUX ZNAJdziesz NA STRONIE 16

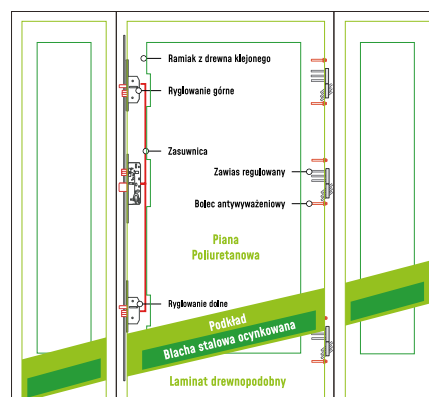

⚠ Kolorы dostępne wyłącznie dla linii Termo Prestige Lux, Optimum z ościeżnicą Termo oraz Premium z ościeżnicą Termo. Kolorы te są niedostępny dla drzwi przeszklonych z ramkami PCV. ⚠⚠ Kolor Dąb Bielony dostępny wyłącznie dla linii Termo Prestige Lux, Optimum z ościeżnicą Termo oraz Premium z ościeżnicą Termo. ⚠⚠⚠ Kolor Wooddec Dąb Turner niedostępny dla drzwi z ramkami PCV.



| WZÓR | LINIA DRZWI | CENY DRZWI | | DOPŁATA ZA OŚCIEŻNICĘ TERMO | CENY DOPŁAT DO DRZWI Z DOSTAWKAMI | | |
|------------------------------------|--------------------|---|---|--------------------------------|--|---|--------------------------------------|
| | | CENA DRZWI BEZ PRZESZKLENIA ¹ | CENA DRZWI Z PRZESZKLIENIEM ¹ | | DOSTAWKA PEŁNA BEZ PRZETŁOCZEŃ ¹ | DOSTAWKA Z PRZETŁOCZE- NIAMI ¹ | DOSTAWKA PRZESZKLONA ¹ |
| WZÓR 1 | Premium | 1559 | - | + 680 | + 1700 | | |
| | Optimum | 2229 | - | + 750 | + 1970 | | |
| | Termo Prestige Lux | 3389 | - | - | + 2280 | | |
| WZÓR 2, 3, 5 | Premium | 1749 | 2109 | + 680 | + 1700 | | |
| | Optimum | 2389 | 2729 | + 750 | + 1970 | | |
| | Termo Prestige Lux | 3629 | 4209 | - | + 2280 | | |
| WZÓR 4 | Premium | 1749 | 2109 | + 680 | + 1700 | | |
| | Optimum | 2389 | 2729 | + 750 | + 1970 | | |
| | Termo Prestige Lux | - | - | - | + 2280 | | |
| WZÓR 6 | Premium | 1749 | 2369 | + 680 | + 1700 | | |
| | Optimum | 2389 | 2979 | + 750 | + 1970 | | |
| | Termo Prestige Lux | 3629 | 4429 | - | + 2280 | | |
| WZÓR 7 | Premium | 1749 | 2469 | + 680 | + 1700 | | |
| | Optimum | 2389 | 3089 | + 750 | + 1970 | | |
| | Termo Prestige Lux | 3629 | 4489 | - | + 2280 | | |
| WZÓR 8 | Premium | 1749 | 2469 | + 680 | + 1700 | | |
| | Optimum | 2389 | 3089 | + 750 | + 1970 | | |
| | Termo Prestige Lux | - | - | - | + 2280 | | |
| WZÓR 9, 11 | Premium | 1749 | 2589 | + 680 | + 1700 | | |
| | Optimum | 2389 | 3209 | + 750 | + 1970 | | |
| | Termo Prestige Lux | 3629 | 4529 | - | + 2280 | | |
| WZÓR 10 | Premium | 1749 | 2469 | + 680 | + 1700 | | |
| | Optimum | 2389 | 3089 | + 750 | + 1970 | | |
| | Termo Prestige Lux | 3629 | 4489 | - | + 2280 | | |
| WZÓR 12 | Premium | 2089* 2299** | 2589 | + 680 | + 1700 | | |
| | Optimum | 2749* 2969** | 3209 | + 750 | + 1970 | | |
| | Termo Prestige Lux | 4169* 4389** | 4529 | - | + 2280 | | |
| WZÓR 13, 14, 27, 28 | Premium | 1749 | - | + 680 | + 1700 | | |
| | Optimum | 2389 | - | + 750 | + 1970 | | |
| | Termo Prestige Lux | 3629 | - | - | + 2280 | | |
| WZÓR 15, 16, 17 | Premium | 1749 | 2589 | + 680 | + 1700 | | |
| | Optimum | 2389 | 3209 | + 750 | + 1970 | | |
| | Termo Prestige Lux | - | - | - | + 2280 | | |
| WZÓR 18 | Premium | 1749 | 2589 | + 680 | + 1700 | | |
| | Optimum | 2389 | 3209 | + 750 | + 1970 | | |
| | Termo Prestige Lux | 3629 | 4529 | - | + 2280 | | |
| WZÓR 19, 20, 21, 23, 35, 39, 44 | Premium | 2179* 2389** | 2689 | + 680 | + 1700 | | |
| | Optimum | 2829* 3039** | 3309 | + 750 | + 1970 | | |
| | Termo Prestige Lux | 4259* 4469** | 4739 | - | + 2280 | | |
| WZÓR 22, 24, 25, 26, 36, 37, 38 | Premium | 2089* 2299** | 2589 | + 680 | + 1700 | | |
| | Optimum | 2749* 2969** | 3209 | + 750 | + 1970 | | |
| | Termo Prestige Lux | 4169* 4389** | 4529 | - | + 2280 | | |
| WZÓR 26C, 26D, 27, 28, 43 | Premium | 1749 | - | + 680 | + 1700 | | |
| | Optimum | 2389 | - | + 750 | + 1970 | | |
| | Termo Prestige Lux | 3629 | - | - | + 2280 | | |
| WZÓR 29 | Premium | 2389** | 2689 | + 680 | + 1700 | | |
| | Optimum | 3039** | 3309 | + 750 | + 1970 | | |
| | Termo Prestige Lux | 4469** | 4739 | - | + 2280 | | |

+ w zależności od wybranego wzoru

+ w zależności od wybranego wzoru

* INOX od zewnątrz

** INOX obustronnie

| WZÓR | LINIA DRZWI | CENY DRZWI | | | CENY DOPŁAT DO DRZWI Z DOSTAWKAMI | | |
|---------|----------------------|--|--|-----------------------------|---|---------------------------------------|-----------------------------------|
| | | CENA DRZWI BEZ PRZESZKLENIA ¹ | CENA DRZWI Z PRZESZKLIENIEM ¹ | DOPŁATA ZA OŚCIEŻNICĘ TERMO | DOSTAWKA PEŁNA BEZ PRZETŁOCZEŃ ¹ | DOSTAWKA Z PRZETŁOCZEŃMI ¹ | DOSTAWKA PRZESZKŁONA ¹ |
| WZÓR 31 | Premium | 2089* 2299** | 2689 | + 680 | + 1700 | + w zależności od wybranego wzoru | + w zależności od wybranego wzoru |
| | Optimum | 2749* 2969** | 3309 | + 750 | + 1970 | | |
| | Termino Prestige Lux | 4169* 4389** | 4739 | - | + 2280 | | |
| WZÓR 32 | Premium | 2089* 2299** | - | + 680 | + 1700 | | |
| | Optimum | 2749* 2969** | - | + 750 | + 1970 | | |
| | Termino Prestige Lux | 4169* 4369** | - | - | + 2280 | | |
| WZÓR 33 | Premium | 1749 | 2109 | + 680 | + 1700 | | |
| | Optimum | 2389 | 2789 | + 750 | + 1970 | | |
| | Termino Prestige Lux | 3629 | 4209 | - | + 2280 | | |
| WZÓR 34 | Premium | 1749 | 2369 | + 680 | + 1700 | | |
| | Optimum | 2389 | 2989 | + 750 | + 1970 | | |
| | Termino Prestige Lux | 3629 | 4429 | - | + 2280 | | |
| WZÓR 40 | Premium | 2089* 2299** | - | + 680 | + 1700 | | |
| | Optimum | 2749* 2969** | - | + 750 | + 1970 | | |
| | Termino Prestige Lux | 4169* 4369** | - | - | + 2280 | | |
| WZÓR 41 | Premium | 2089* 2299** | - | + 680 | + 1700 | | |
| | Optimum | 2749* 2969** | - | + 750 | + 1970 | | |
| | Termino Prestige Lux | 4169* 4389** | - | - | + 2280 | | |
| WZÓR 42 | Premium | 1749 | 2489 | + 680 | + 1700 | | |
| | Optimum | 2389 | 3089 | + 750 | + 1970 | | |
| | Termino Prestige Lux | 3629 | 4469 | - | + 2280 | | |

* INOX od zewnątrz

** INOX obustronnie





Otwieranie drzwi z zewnątrz pociągając za uchwyt



Otwieranie drzwi za pomocą klucza



Na zewnątrz



Wewnątrz

1 Klamko-pochwyty



2 Pochwyty obustronny



3 Klamko-pochwyty lub pochwyt obustronny z elektrozaczepem (funkcja rolki/dzień-noc)



W przypadku korzystania z funkcji rolki w elektrozaczepie niezbędne jest wyposażenie drzwi w samozamykacz.

4 Klamko-pochwyty lub pochwyt obustronny z elektrozaczepem



5 Pochwyty z przyciskiem (jedno lub dwustronny)



6 Drzwi z systemem automatycznego otwierania



W przypadku korzystania z funkcji rolki w elektrozaczepie niezbędne jest wyposażenie drzwi w samozamykacz. Elektrozaczep podłączony jest do zasilania, otwierany np. za pomocą domofonu. Konieczne jest stosowanie dedykowanego zasilacza.

Elektrozaczep podłączony jest do zasilania.

Zestaw zawiera czytnik linii papilarnych, system zbliżeniowy lub klawiaturę kodową. Dotyczy wyłącznie drzwi Termo Prestige Lux. Drzwi wyposażone są w zasuwnicę automatyczną.

7 Pochwyty z przyciskiem oraz zasuwnicę automatyczną



8 Drzwi przystosowane do zewnętrznego sterowania



9 Drzwi z systemem automatycznego otwierania w pochwycie

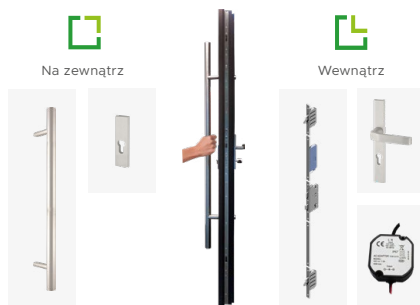

Przycisk w pochwycie uruchamia zasuwnicę. Dotyczy wyłącznie drzwi Termo Prestige Lux.

W celu uruchomienia tak skonfigurowanych drzwi należy podłączyć je do zewnętrznego sterownika (np. WiKeys). Dotyczy wyłącznie drzwi Termo Prestige Lux. Drzwi wyposażone są w zasuwnicę automatyczną.

Zestaw zawiera pochwyt z czytnikiem linii papilarnych. Dotyczy wyłącznie drzwi Termo Prestige Lux oraz Optimum Termo wyposażone w zasuwnicę automatyczną lub elektrozaczep(y) z pamięcią.

| Nazwa produktu | Premium Normal | Optimum | Termo Prestige Lux |
|--|----------------------------|---------------------------------|--------------------------------------|
| Kontrola dostępu WiKeys W skład zestawu wchodzi centralka oraz aplikacja umożliwiające zdalne zarządzanie drzwiami, roletami, bramą garażową lub wjazdową, alarmem, itp. | PROMOCJA 1950,00 | PROMOCJA 1950,00 | PROMOCJA 1950,00 |
| Inteligentna wkładka lapkey W skład zestawu wchodzi wkładka z gałką mechatroniczną, transpondery (3 szt.), karta właścicielska, aplikacja na smartfona oraz akcesoria niezbędne do montażu wkładki. System wspiera komunikację szyfrowanych połączeń NFC oraz Bluetooth. | 1850,00 | 1850,00 | 1850,00 |
| System biometryczny (Czytnik linii papilarnych) System automatycznego otwierania drzwi - otwieranie za pomocą odcisku palca. Zestaw zawiera zamek Automatic oraz zasilacz. | - | - | 3300,00 |
| System kodowy System automatycznego otwierania drzwi - otwieranie poprzez wprowadzenie kodu na klawiaturze. Zestaw zawiera zamek Automatic oraz zasilacz. | - | - | 3050,00 |
| System zbliżeniowy System automatycznego otwierania drzwi - otwieranie poprzez zbliżeniowy czytnik (w zestawie 2 szt.) lub np. kluczyki samochodowy. Zestaw zawiera zamek Automatic oraz zasilacz. | - | - | 3050,00 |
| Zamek Automatic z napędem elektrycznym do zewnętrznego sterowania W skład zestawu wchodzi zamek automatyczny z napędem elektrycznym, odpowiednie okablowanie. Dostępne tylko dla linii Termo Prestige Lux, nie wymaga stosowania elektrozaczepów, w standardzie zasuwnica automatyczna. | - | - | 1650,00 |
| Zamek Automatic z napędem elektrycznym sterowany pochwytem z przyciskiem W skład zestawu wchodzi zamek automatyczny z napędem elektrycznym, odpowiednie okablowanie. Dostępne tylko dla linii Termo Prestige Lux, nie wymaga stosowania elektrozaczepów, w standardzie zasuwnica automatyczna. Do zestawu należy wybrać dodatkowo pochwyty z przyciskiem. | - | - | 1650,00 + cena wybranego pochwytu |
| WISMART Kontrola dostępu WiSmart Drzwi* System oparty na sieci µWiFi. Współpracuje ze wszystkimi elektrozaczepami WIKĘD. Możliwość logowania za pomocą kont Facebook, Google lub dowolnego e-maila. | 295,00 | 295,00 | 295,00 |
| WISMART Kontrola dostępu WiSmart Rolety* System oparty na sieci µWiFi. Możliwość logowania za pomocą kont Facebook, Google lub dowolnego e-maila. | 245,00 | 245,00 | 245,00 |
| WISMART Kontrola dostępu WiSmart Rolety DC* System oparty na sieci µWiFi. Możliwość logowania za pomocą kont Facebook, Google lub dowolnego e-maila. Wymaga zastosowania zasilacza 12V. | 210,00 | 210,00 | 210,00 |
| WISMART Kontrola dostępu WiSmart Bramy/Zamek Automatic* System oparty na sieci µWiFi. Dedykowane rozwiązanie dla bram garażowych oraz zamka automatic WIKĘD. Możliwość logowania za pomocą kont Facebook, Google lub dowolnego e-maila. | 295,00 | 295,00 | 295,00 |
| Pochwyty prostokątne Beta 150 cm z czytnikiem linii papilarnych oraz modułem Bluetooth Kąt montażu: 90°. Kolor: INOX (stal nierdzewna). Dla drzwi Termo Prestige Lux zestaw zawiera programator, zasilacz oraz zamek Automatic lub trzy elektrozaczepy z pamięcią - zależnie od wybranej opcji. ⚠ Dla drzwi Optimum pochwyty dostępne wyłącznie w konfiguracji z ościeżnicą Termo. Zestaw zawiera programator, zasilacz oraz elektrozaczep z pamięcią. | - | ⚠ 3900,00 Klamko-pochwyty | 3900,00 Klamko-pochwyty |

| Nazwa produktu | Premium Normal | Optimum | Termo Prestige Lux |
|--|--------------------------------------|---------|--------------------|
|  <p>Klamka Prime Dostępne kolory: Stare Złoto / INOX (stal nierdzewna)</p> | 130,00 | 150,00 | 130,00 |
|  <p>Klamka Tahoma Dostępne kolory: Stare Złoto / INOX (stal nierdzewna)</p> | 130,00 | 150,00 | 130,00 |
|  <p>Klamka Manitoba Dostępne kolory: INOX (stal nierdzewna) / Stare Złoto / Tytan</p> | 130,00 | 150,00 | 130,00 |
|  <p>Klamka Magnus Dostępne kolory: INOX (stal nierdzewna) / Stare Złoto / Tytan</p> | 130,00 | 150,00 | 130,00 |
|  <p>Wkładka (30/45) / Wkładko-gałka (30/45) System jednego klucza</p> | 85,00 <small>Drzwi Normal</small> | - | - |
|  <p>Wkładka WILKA (30/45) / Wkładko-gałka (30/45) System jednego klucza. 5 kluczy w zestawie.</p> | 85,00 | - | - |
|  <p>Wkładka WILKA (50/50) / Wkładko-gałka (50/50) System jednego klucza. 5 kluczy w zestawie.</p> | - | 125,00 | - |
|  <p>Wkładko-gałka lub wkładka obustronna WILKA (55/55) System jednego klucza. 3 klucze w zestawie.</p> | - | - | 95,00 |
|  <p>Próg aluminiowy z uszczelką</p> | 45,00 | - | - |
|  <p>Próg PCV z uszczelką Do ościeżnicy Termo</p> | 45,00 | - | - |
|  <p>Próg aluminiowy z uszczelką Do ościeżnicy Termo</p> | 45,00 | - | - |
|  <p>Próg aluminiowy</p> | - | 60,00 | - |
|  <p>Ciepły próg PCV/ALU z przegradą termiczną Do ościeżnicy Termo</p> | - | 85,00 | |
|  <p>Ościeżnica stalowa 9, 11</p> | 350,00 | - | |
|  <p>Ościeżnica stalowa 12</p> | - | 420,00 | - |
|  <p>Ościeżnica aluminiowa Termo</p> | - | - | 1300,00 |

| Nazwa produktu | Premium Normal | Optimum | Termo Prestige Lux | |
|----------------|--|---|---|---|
| | Drzwi wyższe niż standardowa wysokość Maksymalna wysokość wraz z ościeżnicą (Hc) do 2400 mm. Dostępne wyłącznie z ościeżnicą Termo. Dotyczy drzwi jednoskrzydłowych oraz drzwi z naświetlami. | 860,00 + ościeżnica Termo Dotyczy wyłącznie linii Premium | 890,00 + ościeżnica Termo | 980,00 |
| | Technologia drzwi aluminiowych Opcja dostępna dla wybranych wzorów klasycznych z ościeżnicą Termo. Umożliwia wykonanie wzoru drzwi stalowych w technologii aluminiowej. Brak możliwości zastosowania w opcji kolorystycznej Cameleon. | 680,00 dopłata | 680,00 dopłata | 680,00 dopłata |
| | Zawias chowany (komplet) W skład kompletu drzwi z zawiasem chowanym wchodzi 2 szt. zawiasów. W przypadku drzwi wyższych niż 2200 mm zachodzi konieczność zastosowania dodatkowego trzeciego zawiasu. Zalecane zastosowanie poszerzenia bocznego do ościeżnicy Termo (min. 30 mm szerokości) (nie dotyczy zestawu z naświetlem lub dostawką stałą, montowanymi od strony zawiasowej drzwi). | - | - | 1450,00 Drzwi do wysokości 2200 mm 2175,00 Drzwi powyżej wysokości 2200 mm |
| | Zestaw montażowy do zawiasów chowanych Zestaw wielokrotnego wykorzystania niezbędny do montażu drzwi. W przypadku posiadania wcześniej nabytego zestawu nie jest wymagany jego ponowny zakup. | - | - | 90,00 |
| | Ościeżnica Termo Drzwi Premium | 680,00 ¹ 990,00 ² | - | - |
| | Ościeżnica Termo Drzwi Optimum | - | 750,00 ¹ 1130,00 ² | - |
| | Klamka Manitoba Kolor: Black | 80,00 ¹ 210,00 ² Dopłata dla linii Premium | 70,00 ¹ 220,00 ² | 80,00 ¹ 210,00 ² |
| | Klamka Magnus Kolor: Black | 80,00 ¹ 210,00 ² Dopłata dla linii Premium | 70,00 ¹ 220,00 ² | 80,00 ¹ 210,00 ² |
| | Klamka Prestige klasa C (z zabezpieczeniem) Kolory: Tytan, Stare Złoto, INOX (stal nierdzewna) | 210,00 ¹ 340,00 ² Dopłata dla linii Premium | 190,00 ¹ 340,00 ² | 210,00 ¹ 340,00 ² |
| | Klamka Prestige klasa C (bez zabezpieczenia) Kolory: Tytan, Stare Złoto, INOX (stal nierdzewna) | 170,00 ¹ 300,00 ² Dopłata dla linii Premium | 150,00 ¹ 300,00 ² | 170,00 ¹ 300,00 ² |
| | Klamka Prestige klasa C (z zabezpieczeniem) Kolor: Black | 320,00 ¹ 450,00 ² Dopłata dla linii Premium | 300,00 ¹ 450,00 ² | 320,00 ¹ 450,00 ² |
| | Klamka Magnus klasa C (z zabezpieczeniem) Kolory: Stare Złoto, INOX (stal nierdzewna) | 210,00 ¹ 340,00 ² Dopłata dla linii Premium | 190,00 ¹ 340,00 ² | 210,00 ¹ 340,00 ² |
| | Klamko-gałka klasa C Kolory: Stare Złoto, INOX (stal nierdzewna) | 270,00 ¹ 400,00 ² Dopłata dla linii Premium | - | - |
| | Rozeta klasa C (z zabezpieczeniem, do pochwyтів dwustronnych) Kolor: INOX | 210,00 ¹ 340,00 ² Dopłata dla linii Premium | 190,00 ¹ 340,00 ² | 210,00 ¹ 340,00 ² |
| | Rozeta klasa C (z zabezpieczeniem, do pochwyтів dwustronnych) Kolor: Black | 320,00 ¹ 450,00 ² Dopłata dla linii Premium | 300,00 ¹ 450,00 ² | 320,00 ¹ 450,00 ² |
| | Klamko-gałka Kolory: Tytan, Stare Złoto, INOX (stal nierdzewna) | 80,00 ¹ 210,00 ² Dopłata dla linii Premium | 60,00 ¹ 210,00 ² | 80,00 ¹ 210,00 ² |
| | Wkładka (30/45) + wkładko-gałka (30/45) WILKA klasa C System jednego klucza. 5 kluczy w zestawie. | 115,00 ¹ 200,00 ² | - | - |
| | Wkładka (50/50) + wkładko-gałka (50/50) WILKA klasa C System jednego klucza. 5 kluczy w zestawie. | - | 180,00 ¹ 305,00 ² | - |
| | Wkładko-gałka lub wkładka obustronna WILKA (55/55) klasa C System jednego klucza. 3 klucze w zestawie. | - | - | 115,00 ¹ 210,00 ² |
| | Wkładka WILKA Black System jednego klucza. Wkładka lub komplet wkładek zależnie od serii drzwi. | 75,00 ¹ 160,00 ² | 95,00 ¹ 220,00 ² | 105,00 ¹ 200,00 ² |
| | Wkładka WILKA Black klasa C System jednego klucza. Wkładka lub komplet wkładek zależnie od serii drzwi. | 175,00 ¹ 260,00 ² | 265,00 ¹ 390,00 ² | 205,00 ¹ 300,00 ² |
| | Wkładka Investlock WIKED klasa C Zawiera 5 kluczy inwestorskich plus 2 klucze budowlane. Wkładka lub komplet wkładek zależnie od serii drzwi. | 95,00 ¹ 180,00 ² | 155,00 ¹ 280,00 ² | 65,00 ¹ 160,00 ² |

| Nazwa produktu | Premium Normal | Optimum | Termo Prestige Lux |
|--|--|--|--|
| Pochwyt okrągły Alfa 60 cm Kąt montażu: 45° lub 90° Kolor: INOX (stal nierdzewna) | 480,00 ¹ Klamko-pochwyt 730,00 ¹ Pochwyt obustronny | 480,00 ¹ Klamko-pochwyt 730,00 ¹ Pochwyt obustronny | 480,00 Klamko-pochwyt 730,00 Pochwyt obustronny |
| Pochwyt okrągły Alfa 120 cm Kąt montażu: 45° lub 90° Kolor: INOX (stal nierdzewna) | 590,00 Klamko-pochwyt 840,00 Pochwyt obustronny | 590,00 Klamko-pochwyt 840,00 Pochwyt obustronny | 590,00 Klamko-pochwyt 840,00 Pochwyt obustronny |
| Pochwyt okrągły Alfa 150 cm Kąt montażu: 45° lub 90° Kolor: INOX (stal nierdzewna) | 680,00 Klamko-pochwyt 930,00 Pochwyt obustronny | 680,00 Klamko-pochwyt 930,00 Pochwyt obustronny | 680,00 Klamko-pochwyt 930,00 Pochwyt obustronny |
| Pochwyt okrągły Alfa 150 cm z przyciskiem Kąt montażu: 45° lub 90° Kolor: INOX (stal nierdzewna) Wymaga zastosowania elektrozaczepru oraz zasilacza lub zasuwnicy automatycznej (dostępnej wyłącznie dla linii Termo Prestige Lux) | 940,00 Klamko-pochwyt 1190,00 Pochwyt obustronny + obustronny przycisk | 940,00 Klamko-pochwyt 1190,00 Pochwyt obustronny + obustronny przycisk | 940,00 Klamko-pochwyt 1190,00 Pochwyt obustronny + obustronny przycisk |
| Pochwyt okrągły Alfa 120 cm Kąt montażu: 45° lub 90° Kolor: Black | 750,00 Klamko-pochwyt 1000,00 Pochwyt obustronny | 750,00 Klamko-pochwyt 1000,00 Pochwyt obustronny | 750,00 Klamko-pochwyt 1000,00 Pochwyt obustronny |
| Pochwyt okrągły Alfa 150 cm Kąt montażu: 45° lub 90° Kolor: Black | 820,00 Klamko-pochwyt 1070,00 Pochwyt obustronny | 820,00 Klamko-pochwyt 1070,00 Pochwyt obustronny | 820,00 Klamko-pochwyt 1070,00 Pochwyt obustronny |
| Pochwyt okrągły Alfa 150 cm z przyciskiem Kąt montażu: 45° lub 90° Kolor: Black. Wymaga zastosowania elektrozaczepru oraz zasilacza lub zasuwnicy automatycznej (dostępnej wyłącznie dla linii Termo Prestige Lux) | 1140,00 Klamko-pochwyt 1510,00 Pochwyt obustronny + obustronny przycisk | 1140,00 Klamko-pochwyt 1510,00 Pochwyt obustronny + obustronny przycisk | 1140,00 Klamko-pochwyt 1510,00 Pochwyt obustronny + obustronny przycisk |
| Pochwyt prostokątny Beta 120 cm Kąt montażu: 45° lub 90° Kolor: INOX (stal nierdzewna) | 590,00 Klamko-pochwyt 840,00 Pochwyt obustronny | 590,00 Klamko-pochwyt 840,00 Pochwyt obustronny | 590,00 Klamko-pochwyt 840,00 Pochwyt obustronny |
| Pochwyt prostokątny Beta 150 cm Kąt montażu: 45° lub 90° Kolor: INOX (stal nierdzewna) | 680,00 Klamko-pochwyt 930,00 Pochwyt obustronny | 680,00 Klamko-pochwyt 930,00 Pochwyt obustronny | 680,00 Klamko-pochwyt 930,00 Pochwyt obustronny |
| Pochwyt prostokątny Beta 150 cm z przyciskiem Kąt montażu: 45° lub 90° Kolor: INOX (stal nierdzewna) Wymaga zastosowania elektrozaczepru oraz zasilacza lub zasuwnicy automatycznej (dostępnej wyłącznie dla linii Termo Prestige Lux) | 940,00 Klamko-pochwyt 1190,00 Pochwyt obustronny + obustronny przycisk | 940,00 Klamko-pochwyt 1190,00 Pochwyt obustronny + obustronny przycisk | 940,00 Klamko-pochwyt 1190,00 Pochwyt obustronny + obustronny przycisk |
| Pochwyt prostokątny Beta 150 cm z czytnikiem linii papilarnych Kąt montażu: 90°. Kolor: INOX (stal nierdzewna). W zestawie programator i zasilacz. Szczegółowe informacje na str. 67. | - | szczegółowe informacje na str. 71 | szczegółowe informacje na str. 71 |
| Pochwyt prostokątny Beta 120 cm Kąt montażu: 45° lub 90° Kolor: Black | 750,00 Klamko-pochwyt 1000,00 Pochwyt obustronny | 750,00 Klamko-pochwyt 1000,00 Pochwyt obustronny | 750,00 Klamko-pochwyt 1000,00 Pochwyt obustronny |
| Pochwyt prostokątny Beta 150 cm Kąt montażu: 45° lub 90° Kolor: Black | 820,00 Klamko-pochwyt 1070,00 Pochwyt obustronny | 820,00 Klamko-pochwyt 1070,00 Pochwyt obustronny | 820,00 Klamko-pochwyt 1070,00 Pochwyt obustronny |
| Pochwyt prostokątny Beta 150 cm z przyciskiem Kąt montażu: 45° lub 90° Kolor: Black. Wymaga zastosowania elektrozaczepru oraz zasilacza lub zasuwnicy automatycznej (dostępnej wyłącznie dla linii Termo Prestige Lux) | 1140,00 Klamko-pochwyt 1510,00 Pochwyt obustronny + obustronny przycisk | 1140,00 Klamko-pochwyt 1510,00 Pochwyt obustronny + obustronny przycisk | 1140,00 Klamko-pochwyt 1510,00 Pochwyt obustronny + obustronny przycisk |
| Pochwyt w łuku okrągły Omega 150 cm Do wzoru: 36, 38. Kolor: INOX | 680,00 Klamko-pochwyt 930,00 Pochwyt obustronny | 680,00 Klamko-pochwyt 930,00 Pochwyt obustronny | 680,00 Klamko-pochwyt 930,00 Pochwyt obustronny |
| Pochwyt w łuku okrągły Gamma 60 cm Do wzoru: 31. Kolor: INOX | 520,00 Klamko-pochwyt 770,00 Pochwyt obustronny | 520,00 Klamko-pochwyt 770,00 Pochwyt obustronny | 520,00 Klamko-pochwyt 770,00 Pochwyt obustronny |
| Pochwyt w łuku okrągły Gamma 150 cm Do wzoru: 31. Kolor: INOX | 680,00 Klamko-pochwyt 930,00 Pochwyt obustronny | 680,00 Klamko-pochwyt 930,00 Pochwyt obustronny | 680,00 Klamko-pochwyt 930,00 Pochwyt obustronny |
| Pochwyt w łuku okrągły Sigma 90 cm Dedykowane do wzoru: 21 A, 23 A. Kolor: INOX | 580,00 Klamko-pochwyt 720,00 Pochwyt obustronny | 580,00 Klamko-pochwyt 720,00 Pochwyt obustronny | 580,00 Klamko-pochwyt 720,00 Pochwyt obustronny |
| Pochwyt w łuku okrągły Sigma 150 cm Dedykowane do wzoru: 21 A, 23 A. Kolor: INOX | 680,00 Klamko-pochwyt 930,00 Pochwyt obustronny | 680,00 Klamko-pochwyt 930,00 Pochwyt obustronny | 680,00 Klamko-pochwyt 930,00 Pochwyt obustronny |
| Pochwyt okrągły Toro 120 cm Kąt montażu: 90°. Kolor: INOX | 710,00 Klamko-pochwyt 840,00 Pochwyt obustronny | 710,00 Klamko-pochwyt 840,00 Pochwyt obustronny | 710,00 Klamko-pochwyt 840,00 Pochwyt obustronny |
| Pochwyt okrągły Toro 180 cm Kąt montażu: 90°. Kolor: INOX | 920,00 Klamko-pochwyt 1290,00 Pochwyt obustronny | 920,00 Klamko-pochwyt 1290,00 Pochwyt obustronny | 920,00 Klamko-pochwyt 1290,00 Pochwyt obustronny |

| Nazwa produktu | | Premium Normal | Optimum | Termo Prestige Lux |
|----------------|---|---|---|---|
| | Pochwyt wpuszczany poziomy Pocket szer. 20 cm Dedykowane do wybranych wzorów. Kolor: INOX Wersja z przyciskiem wymaga zastosowania elektrozaczeptu oraz zasilacza lub zasuwicy automatycznej (dostępnej wyłącznie dla linii Termo Prestige Lux) | - | 790,00 Wersja podstawowa 1190,00 Wersja z przyciskiem | 790,00 Wersja podstawowa 1190,00 Wersja z przyciskiem |
| | Pochwyt wpuszczany poziomy Pocket szer. 20 cm Dedykowane do wybranych wzorów. Kolor: Black Wersja z przyciskiem wymaga zastosowania elektrozaczeptu oraz zasilacza lub zasuwicy automatycznej (dostępnej wyłącznie dla linii Termo Prestige Lux) | - | 950,00 Wersja podstawowa 1350,00 Wersja z przyciskiem | 950,00 Wersja podstawowa 1350,00 Wersja z przyciskiem |
| | Pochwyt wpuszczany pionowy Pocket wys. 45 cm Dedykowane do wybranych wzorów. Kolor: INOX Wersja z przyciskiem wymaga zastosowania elektrozaczeptu oraz zasilacza lub zasuwicy automatycznej (dostępnej wyłącznie dla linii Termo Prestige Lux) | - | 1030,00 Wersja podstawowa 1430,00 Wersja z przyciskiem | 1030,00 Wersja podstawowa 1430,00 Wersja z przyciskiem |
| | Pochwyt wpuszczany pionowy Pocket wys. 45 cm Dedykowane do wybranych wzorów. Kolor: Black Wersja z przyciskiem wymaga zastosowania elektrozaczeptu oraz zasilacza lub zasuwicy automatycznej (dostępnej wyłącznie dla linii Termo Prestige Lux) | - | 1190,00 Wersja podstawowa 1690,00 Wersja z przyciskiem | 1190,00 Wersja podstawowa 1690,00 Wersja z przyciskiem |
| | Pochwyt wpuszczany pionowy Pocket wys. 180 cm Dedykowane do wybranych wzorów. Przy wyborze tego pochwyty brak możliwości skracania drzwi. Kolor: INOX. Wersja z przyciskiem wymaga zastosowania elektrozaczeptu oraz zasilacza lub zasuwicy automatycznej (dostępnej wyłącznie dla linii Termo Prestige Lux) | - | 1840,00 Wersja podstawowa 2240,00 Wersja z przyciskiem | 1840,00 Wersja podstawowa 2240,00 Wersja z przyciskiem |
| | Pochwyt wpuszczany pionowy Pocket wys. 180 cm Dedykowane do wybranych wzorów. Przy wyborze tego pochwyty brak możliwości skracania drzwi. Kolor: Black. Wersja z przyciskiem wymaga zastosowania elektrozaczeptu oraz zasilacza lub zasuwicy automatycznej (dostępnej wyłącznie dla linii Termo Prestige Lux) | - | 1990,00 Wersja podstawowa 2390,00 Wersja z przyciskiem | 1990,00 Wersja podstawowa 2390,00 Wersja z przyciskiem |
| | Pochwyt poziomy Modern Simple 50 cm Dedykowany do wybranych wzorów. Kolor: INOX Wersja z przyciskiem wymaga zastosowania elektrozaczeptu oraz zasilacza lub zasuwicy automatycznej (dostępnej wyłącznie dla linii Termo Prestige Lux) | 820,00 Klamko-pochwyt 1240,00 Pochwyt obustronny | 820,00 Klamko-pochwyt 1240,00 Pochwyt obustronny | 820,00 Klamko-pochwyt 1240,00 Pochwyt obustronny |
| | | 1030,00 Klamko-pochwyt (wersja z przyciskiem) 1550,00 Pochwyt obustronny (+ obustronny przycisk) | 1030,00 Klamko-pochwyt (wersja z przyciskiem) 1550,00 Pochwyt obustronny (+ obustronny przycisk) | 1030,00 Klamko-pochwyt (wersja z przyciskiem) 1550,00 Pochwyt obustronny (+ obustronny przycisk) |
| | Pochwyt poziomy Modern Elegance 50 cm Dedykowany do wybranych wzorów. Kolor: INOX Wersja z przyciskiem wymaga zastosowania elektrozaczeptu oraz zasilacza lub zasuwicy automatycznej (dostępnej wyłącznie dla linii Termo Prestige Lux) | 930,00 Klamko-pochwyt 1340,00 Pochwyt obustronny | 930,00 Klamko-pochwyt 1340,00 Pochwyt obustronny | 930,00 Klamko-pochwyt 1340,00 Pochwyt obustronny |
| | | 1130,00 Klamko-pochwyt (wersja z przyciskiem) 1650,00 Pochwyt obustronny (+ obustronny przycisk) | 1130,00 Klamko-pochwyt (wersja z przyciskiem) 1650,00 Pochwyt obustronny (+ obustronny przycisk) | 1130,00 Klamko-pochwyt (wersja z przyciskiem) 1650,00 Pochwyt obustronny (+ obustronny przycisk) |
| | Pochwyt pionowy Modern Elegance 150 cm Dedykowany do wybranych wzorów. Kolor: INOX Wersja z przyciskiem wymaga zastosowania elektrozaczeptu oraz zasilacza lub zasuwicy automatycznej (dostępnej wyłącznie dla linii Termo Prestige Lux) | 980,00 Klamko-pochwyt 1390,00 Pochwyt obustronny | 980,00 Klamko-pochwyt 1390,00 Pochwyt obustronny | 980,00 Klamko-pochwyt 1390,00 Pochwyt obustronny |
| | | 1180,00 Klamko-pochwyt (wersja z przyciskiem) 1690,00 Pochwyt obustronny (+ obustronny przycisk) | 1180,00 Klamko-pochwyt (wersja z przyciskiem) 1690,00 Pochwyt obustronny (+ obustronny przycisk) | 1180,00 Klamko-pochwyt (wersja z przyciskiem) 1690,00 Pochwyt obustronny (+ obustronny przycisk) |
| | Cyfrowy wizjer drzwiowy Ekran LCD o średnicy 4 cali, kamera na podczerwień Po naciśnięciu dzwonka pod kamerą zapisuje do 50 zdjęć | 400,00 | 400,00 | 400,00 |
| | Wizjer szerokokątny standard Kolory: złoty, srebrny lub czarny. Średnica \varnothing 30 mm. | 26,00 kolory złoty lub srebrny 35,00 kolor czarny | 34,00 kolory złoty lub srebrny 58,00 kolor czarny | 48,00 kolory złoty lub srebrny nieдоступny kolor czarny |
| | Wizjer szerokokątny premium Wizjer wykonany ze stali nierdzewnej. Kolor: srebrny lub czarny. Średnica \varnothing 46 mm. | 85,00 kolory złoty lub srebrny 92,00 kolor czarny | 88,00 kolory złoty lub srebrny 96,00 kolor czarny | 108,00 kolory złoty lub srebrny 118,00 kolor czarny |
| | Elektrozaczep z funkcją rolki/dzień-noc Napięcie znamionowe: 8-12V AC Wymagany samozamykacz w przypadku korzystania z funkcji rolki/dzień-noc | 180,00 | 180,00 | 540,00 Cena obejmuje niezbędny komplet 3 sztuk |
| | Elektrozaczep z pamięcią z funkcją rolki/dzień-noc Urządzenie dedykowane dla inteligentnych systemów Wymagany samozamykacz w przypadku korzystania z funkcji rolki/dzień-noc | 195,00 | 195,00 | 585,00 Cena obejmuje niezbędny komplet 3 sztuk |
| | Radiowy nadajnik dopuszkowy 4-kanałowy | 120,00 | 120,00 | 120,00 |
| | Radiowy odbiornik bramowy | 110,00 | 110,00 | 110,00 |
| | Sterownik rolet dopuszkowy | 150,00 | 150,00 | 150,00 |
| | Uniwersalny zasilacz do elektrozaczeptu Montowany w puszkę elektryczną \varnothing min. 70 mm. Niezbędny dla zastosowania pochwyty z przyciskiem lub elektrozaczeptu (podłączonego do zasilania) | 100,00 | 100,00 | 100,00 |
| | Kontakttron Kolory: biały, brązowy, antracyt | 94,00 | 94,00 | 94,00 |

| Nazwa produktu | | Premium Normal | Optimum | Termo Prestige Lux |
|----------------|---|--|--|--|
| | Łącznik TERMO 90° Profil, który daje się w prosty sposób połączyć z ramą Termo lub naświetlami Termo umożliwiając połączenie elementów po kątem 90° | 240,00 /m.b. | 340,00 /m.b. | 340,00 /m.b. |
| | Poszerzenie Termo 30 mm Profile poszerzające w prosty sposób łączone z ramą Termo lub naświetlami Termo umożliwiając manewrowanie m.in. wymiarami szerokości całkowitej ramy. | 125,00 /m.b. | 175,00 /m.b. | 175,00 /m.b. |
| | Poszerzenie Termo 50 mm Profile poszerzające w prosty sposób łączone z ramą Termo lub naświetlami Termo umożliwiając manewrowanie m.in. wymiarami szerokości całkowitej ramy. | 160,00 /m.b. | 220,00 /m.b. | 220,00 /m.b. |
| | Poszerzenie Termo 114 mm Profile poszerzające w prosty sposób łączone z ramą Termo lub naświetlami Termo umożliwiając manewrowanie m.in. wymiarami szerokości całkowitej ramy. | 260,00 /m.b. | 390,00 /m.b. | 390,00 /m.b. |
| | Poszerzenia podprogowe PCV Wysokość: 15 mm | - | 47,00 /m.b. <small>Dostępne tylko z ościeżnicą TERMO</small> | 47,00 /m.b. |
| | Poszerzenia podprogowe PCV Wysokość: 30 mm | - | 58,00 /m.b. | 58,00 /m.b. |
| | Poszerzenia podprogowe PCV Wysokość: 60 mm | - | 95,00 /m.b. | 95,00 /m.b. |
| | Poszerzenia podprogowe PCV Wysokość: 120 mm | - | 147,00 /m.b. | 147,00 /m.b. |
| | Poszerzenia podprogowe do wszystkich progów (PCV i ALU) Wysokość: 30 mm Poszerzenia można łączyć ze sobą na dowolną wysokość | 27,00 /m.b. | - | - |
| | Poszerzenia podprogowe z Klinarytu Dostępne do wszystkich rodzajów progów oraz naświetli. Dostępne wysokości: 70 - 250 mm (wyłącznie w odcinkach 120 cm). Dla właściwego połączenia poszerzenia z profilem niezbędne jest zastosowanie na połączeniu kleju BOSTIK. | 89,00 - 231,00 /m.b. <small>Ceny uzależnione od wysokości poszerzenia. Szczegółowy zakres cen dostępny w systemie zamówień.</small> | | |
| | Klej BOSTIK Uszczelniający klej montażowy do poszerzeń podprogowych z Klinarytu Kolor: szary | 37,00 /szt. | 37,00 /szt. | 37,00 /szt. |
| | Taśma rozprężna ISO-BLOCO ONE Szerokość: 54 mm (ościeżnica Termo dla linii Premium). Długość rolki: 6 m. Szerokość: 74 mm (ościeżnica Termo dla linii Optimum i Termo Prestige Lux) Optymalny zakres rozprężenia: 5-30 mm. Długość rolki: 6 m. | 247,00 /rolka | 247,00 /rolka | 247,00 /rolka |
| | Taśma do ciepłego montażu ISO-CONNECT VARIO SD-wersja COMPLETE DUO Szerokość: 100 mm. Długość rolki: 30 m. Nie wymaga dodatkowych środków klejących. | 394,00 /rolka | 394,00 /rolka | 394,00 /rolka |
| | Samozamykacz nawierzchniowy z ramieniem Kolory: brązowy, srebrny. Niedostępny dla ościeżnicy "9" Wymagane jest wzmocnienie pod samozamykacz | 263,00 <small>bez blokady ramienia</small> 400,00 <small>z blokadą ramienia</small> | 263,00 <small>bez blokady ramienia</small> 400,00 <small>z blokadą ramienia</small> | - |
| | Samozamykacz nawierzchniowy z ramieniem Kolor: czarny. Niedostępny dla ościeżnicy "9" Wymagane jest wzmocnienie pod samozamykacz | 290,00 <small>bez blokady ramienia</small> 430,00 <small>z blokadą ramienia</small> | 290,00 <small>bez blokady ramienia</small> 430,00 <small>z blokadą ramienia</small> | - |
| | Samozamykacz chowany listwowy Kolor: srebrny Niewidoczny po zamknięciu skrzydła Wymagane jest wzmocnienie pod samozamykacz | - | 880,00 <small>Dostępny tylko z ościeżnicą Termo</small> | 880,00 |
| | Samozamykacz nawierzchniowy listwowy Kolor: srebrny. Niedostępny dla ościeżnicy "9" Wymagane jest wzmocnienie pod samozamykacz | 740,00 | 740,00 | 740,00 |
| | Samozamykacz nawierzchniowy listwowy Kolor: czarny. Niedostępny dla ościeżnicy "9" Wymagane jest wzmocnienie pod samozamykacz | 780,00 | 780,00 | 780,00 |
| | Próg drewniano - aluminiowy Wysokość: 20 mm. Kolor: Dąb. Dostępny tylko dla ościeżnic stalowych "9" i "11". Przeznaczony dla drzwi otwieranych na zewnątrz. | 45,00 ¹ 90,00 ² | - | - |
| | Zamknięcie dolne skrzydła Do samodzielnego skrócenia drzwi (tylko drzwi jednoskrzydłowe) | 15,00 | - | - |
| | Skrócenie drzwi jednoskrzydłowych Maksymalny skrót: 10 cm Dla wybranych wzorów drzwi Premium możliwy jest większy skrót - więcej informacji w dziale sprzedaży (opcja za dopłatą). Skrót powyżej 10 cm skutkuje utratą górnego zamka w drzwiach Premium. | 80,00 | 120,00 <small>Maksymalnie 10 cm</small> | 160,00 <small>Skrót do 5 cm</small> 280,00 <small>Skrót 6 - 10 cm</small> |

| Nazwa produktu | Premium Normal | Optimum | Termo Prestige Lux |
|--|---|--|--|
| <p>Skrócenie drzwi dwuskrzydłowych Maksymalny skrót: 20 cm (dotyczy wybranych wzorów - szczegóły w dziale handlowym). Każdy skrót skutkuje utratą górnego zamka w drzwiach.</p> | 260,00 Skrót do 10 cm 380,00 Skrót 11 - 20 cm | - | - |
| <p>Drzwi 100" Skrzydło o rozmiarze 100 cm</p> | 180,00 | 180,00 | - |
| <p>Wzmocnienie pod samozamykacz</p> | 60,00 | 60,00 | 60,00 |
| <p>Niestandardowy wymiar naświetla</p> | 63,00 | 63,00 | 63,00 |
| <p>Bikolor drzwi jednoskrzydłowe Tylko z ościeżnicą Termo</p> | 294,00 komplet (skrzydło + ościeżnica) | 399,00 komplet (skrzydło + ościeżnica) | 399,00 komplet (skrzydło + ościeżnica) |
| <p>Bikolor drzwi dwuskrzydłowe Drzwi w innej okleinie od zewnątrz, w innej okleinie od wewnątrz Tylko z ościeżnicą Termo</p> | 420,00 komplet (skrzydło czynne + skrzydło bierne + ościeżnica) | - | - |
| <p>Bikolor naświetla / Bikolor dostawka nieotwierana Naświetla w innej okleinie od zewnątrz, w innej okleinie od wewnątrz Tylko z ościeżnicą Termo</p> | 126,00 / 126,00 | 168,00 / 168,00 | 168,00 / 168,00 |
| <p>Bikolor elementu dodatkowego Np. poszerzenia ramowe w innej okleinie od zewnątrz, w innej okleinie od wewnątrz. Dotyczy 1 szt. niezależnie od długości każdego rodzaju poszerzenia oraz łącznika 90°.</p> | 63,00 | 84,00 | 84,00 |
| <p>Duokolor Skrzydło o dwóch różnych kolorach z jednej strony skrzydła Dostępne jedno lub dwustronnie we wzorach 25, 26, 30, 37, 38, 41</p> | 410,00 jednostronne 473,00 dwustronne | 410,00 jednostronne 473,00 dwustronne | 410,00 jednostronne 473,00 dwustronne |
| <p>Ciepła ramka międzyszybowa Black</p> | 80,00* | 80,00* | 80,00* |
| <p>Lustro Weneckie</p> | 189,00* | 189,00* | 189,00* |
| <p>Przeszklenie antywłamaniowe P4</p> | 252,00* | 252,00* | 252,00* |
| <p>Przeszklenie Reflex Grafit</p> | 60,00* | 60,00* | 60,00* |
| <p>Przeszklenie Black Dedykowane do naświetli</p> | 609,00 cena za m ² naświetla | 714,00 cena za m ² naświetla | 714,00 cena za m ² naświetla |
| <p>Przeszklenie Black Lustro Weneckie Dedykowane do naświetli</p> | 609,00 cena za m ² naświetla | 714,00 cena za m ² naświetla | 714,00 cena za m ² naświetla |
| <p>Kopniak Element ozdobny u dołu drzwi. Wysokość: 15 cm. Kolory: INOX, Black</p> | 84,00 jednostronne 168,00 dwustronne | 84,00 jednostronne 168,00 dwustronne | 84,00 jednostronne 168,00 dwustronne |
| <p>Drzwiczki dla kota Przezroczysta, cicho działająca kłapka ze specjalną uszczelką oraz magnetycznym domknięciem; posiada 4 funkcje wchodzenia. Wykonane z tworzywa odpornego na różne warunki atmosferyczne. Kolory: biały, szary.</p> | 305,00 | 305,00 | 305,00 |
| <p>Preparat czyszcząco-nabłyszczający do stali nierdzewnej INOX Pojemność: 650 ml. W zestawie ze ściereczką z mikrofibry. Usuwa kurz, tłuszcz, ślady palców. Konserwuje powierzchnię nadając jej odpowiednie zabezpieczenie, pozostawiając połysk bez smug.</p> | 51,00 | 51,00 | 51,00 |

Przemalowanie drzwi (rama + skrzydło) na kolor z palety RAL



| | | | |
|--|--|---------|---------|
| Jednokolorowo RAL/RAL (taki sam kolor obustronnie). | 780,00 drzwi jednoskrzydłowe 1150,00 drzwi dwuskrzydłowe | 990,00 | 990,00 |
| Bikolor RAL/RAL (inny RAL od zewnątrz, inny RAL od wewnątrz) lub Bikolor RAL/okleina (RAL z jednej strony, okleina z drugiej). Tylko z ościeżnicą TERMO. | 930,00 drzwi jednoskrzydłowe 1380,00 drzwi dwuskrzydłowe | 1370,00 | 1370,00 |
| Duokolor jednostronny (skrzydło w dwóch kolorach po jednej stronie w połączeniu z RAL). Tylko z ościeżnicą TERMO. Tylko na skrzydle czynnym w przypadku drzwi dwuskrzydłowych. | 1320,00 drzwi jednoskrzydłowe 1770,00 drzwi dwuskrzydłowe | 1760,00 | 1760,00 |
| Duokolor dwustronny (skrzydło w dwóch różnych kolorach po obu stronach, z czego jeden z kolorów to RAL). Tylko z ościeżnicą TERMO. Tylko na skrzydle czynnym w przypadku drzwi dwuskrzydłowych. | 1380,00 drzwi jednoskrzydłowe 1830,00 drzwi dwuskrzydłowe | 1820,00 | 1820,00 |

| Nazwa produktu (Akcesoria opcjonalne - za dopłatą) | | Premium Normal | Optimum | Termo Prestige Lux | |
|---|---|--|--|--|---|
| Przemalowanie naświetla na kolor z palety RAL | | | | | |
| | Jednokolorowo RAL / RAL (taki sam RAL obustronnie) | 380,00 naświetla z szybą 480,00 naświetla z panelem | 480,00 naświetla z szybą 580,00 naświetla z panelem | 480,00 naświetla z szybą 580,00 naświetla z panelem | |
| | Bikolor RAL/RAL (inny RAL od zewnątrz, inny RAL od wewnątrz) lub Bikolor RAL/okleina (RAL z jednej strony, okleina z drugiej). | 500,00 naświetla z szybą 600,00 naświetla z panelem | 640,00 naświetla z szybą 740,00 naświetla z panelem | 640,00 naświetla z szybą 740,00 naświetla z panelem | |
| Przemalowanie elementu dodatkowego TERMO na kolor z palety RAL Dotyczy 1 szt. niezależnie od długości każdego rodzaju poszerzenia oraz łącznika 90° | | | | | |
| | Jednokolorowo RAL / RAL (taki sam RAL obustronnie) | 180,00 | 250,00 | 250,00 | |
| | Bikolor RAL/RAL (inny RAL od zewnątrz, inny RAL od wewnątrz) lub Bikolor RAL/okleina (RAL z jednej strony, okleina z drugiej). | 240,00 | 330,00 | 330,00 | |
| Przemalowanie dostawki na kolor z palety RAL Dotyczy każdego rodzaju dostawki niezależnie od wymiarów | | | | | |
| | Jednokolorowo RAL / RAL (taki sam RAL obustronnie) | 480,00 | 580,00 | 580,00 | |
| | Bikolor RAL/RAL (inny RAL od zewnątrz, inny RAL od wewnątrz) lub Bikolor RAL/okleina (RAL z jednej strony, okleina z drugiej). | 600,00 | 740,00 | 740,00 | |
| Przemalowanie ościeżnicy na kolor z palety RAL Skrzydło w okleinie standardowej | | | | | |
| | Jednokolorowo RAL / RAL (taki sam RAL obustronnie) | 320,00 | 320,00 | 320,00 | |
| | Bikolor RAL/RAL (inny RAL od zewnątrz, inny RAL od wewnątrz) lub Bikolor RAL/okleina (RAL z jednej strony, okleina z drugiej). | 600,00 | 600,00 | 600,00 | |
| Przemalowanie skrzydła na kolor z palety RAL Ościeżnica w okleinie standardowej | | | | | |
| | Jednokolorowo RAL / RAL (taki sam RAL obustronnie) | 430,00 | 870,00 | 870,00 | |
| | Bikolor RAL/RAL (inny RAL od zewnątrz, inny RAL od wewnątrz) lub Bikolor RAL/okleina (RAL z jednej strony, okleina z drugiej). | 710,00 | 1150,00 | 1150,00 | |
| | Duokolor jednostronny (skrzydło w dwóch kolorach po jednej stronie w połączeniu z RAL). Tylko z ościeżnicą TERMO. Tylko na skrzydle czynnym w przypadku drzwi dwuskrzydłowych. | 1100,00 | 1640,00 | 1640,00 | |
| | Duokolor dwustronny (skrzydło w dwóch różnych kolorach po obu stronach, z czego jeden z kolorów to RAL). Tylko z ościeżnicą TERMO. Tylko na skrzydle czynnym w przypadku drzwi dwuskrzydłowych. | 1160,00 | 1700,00 | 1700,00 | |
| Akcesoria standardowe dedykowane dla linii PROTECT | | PROTECT Rw | PROTECT Rw + RC3 | PROTECT Rw + EI30 | PROTECT Rw + RC3 + EI30 |
| | Klamka Verdana klasa C (z zabezpieczeniem) Kolor: INOX (stal nierdzewna) | - | w standardzie | w standardzie | w standardzie |
| | Klamka Verdana klasa C (z zabezpieczeniem) Kolor: Black | - | 75,00 ¹ 360,00 ² | 75,00 ¹ 360,00 ² | 75,00 ¹ 360,00 ² |
| | Klamka Tahoma/Prime/Manitoba/Magnus (do wyboru) Kolory: Stare Złoto, INOX (stal nierdzewna) | w standardzie | - | - | - |
| | Klamka Manitoba/Magnus (do wyboru) Kolor: Black | 80,00 ¹ 210,00 ² | - | - | - |
| | Wkładka (30/55) + wkładko-gałka (30/55) WILKA klasa C System jednego klucza. 5 kluczy w zestawie. | - | w standardzie | - | w standardzie |
| | Wkładka (30/55) + wkładko-gałka (30/55) WILKA klasa A System jednego klucza. 5 kluczy w zestawie. | w standardzie | - | w standardzie | - |
| | Samozamykacz nawierzchniowy z ramieniem PPOŻ Kolory: srebrny, brązowy | 263,00 | 263,00 | w standardzie | w standardzie |

| Akcesoria opcjonalne dedykowane dla linii PROTECT | | PROTECT Rw | PROTECT Rw + RC3 | PROTECT Rw + EI30 | PROTECT Rw + RC3 + EI30 |
|---|--|---|---|---|---|
| | Klamka Prestige klasa C (z zabezpieczeniem) Kolory: Stare Złoto, INOX (stal nierdzewna) | - | 55,00 ¹ 340,00 ² | - | - |
| | Klamka Prestige klasa C (bez zabezpieczenia) Kolory: Stare Złoto, INOX (stal nierdzewna) | - | 15,00 ¹ 300,00 ² | - | - |
| | Klamka Prestige klasa C (z zabezpieczeniem) Kolor: Black | - | 165,00 ¹ 450,00 ² | - | - |
| | Klamka Magnus klasa C (z zabezpieczeniem) Kolory: Stare Złoto, INOX (stal nierdzewna) | - | 55,00 ¹ 340,00 ² | - | - |
| | Samozamykacz nawierzchniowy z ramieniem Kolory: brązowy, srebrny | 263,00 400,00 z blokadą ramienia | 263,00 400,00 z blokadą ramienia | - | - |
| | Samozamykacz nawierzchniowy z ramieniem Kolor: czarny | 290,00 430,00 z blokadą ramienia | 290,00 430,00 z blokadą ramienia | - | - |
| | Samozamykacz nawierzchniowy listwowy Kolor: srebrny | 740,00 | 740,00 | - | - |
| | Samozamykacz nawierzchniowy listwowy Kolor: czarny | 780,00 | 780,00 | - | - |
| | Kopniak Element ozdobny u dołu drzwi. Wysokość: 15 cm. Kolor: INOX | 84,00 168,00 jednostronny dwustronny | 84,00 168,00 jednostronny dwustronny | 84,00 168,00 jednostronny dwustronny | 84,00 168,00 jednostronny dwustronny |
| | Pianka montażowa ognioochronna Piana uszczelniająca redukująca przenikanie dymu oraz gazów, dedykowana do montażu drzwi PPOŻ. | 74,00 / szt. | 74,00 / szt. | 74,00 / szt. | 74,00 / szt. |
| | Klej do montażu Portali Klej zapewniający stabilność łączonych elementów, łatwą aplikację i dobrą przyczepność. | 38,00 / szt. | 38,00 / szt. | 38,00 / szt. | 38,00 / szt. |
| | Klej BOSTIK Uszczelniający klej montażowy do poszerzeń podprogowych z Klinarytu. Kolor: szary | 37,00 / szt. | 37,00 / szt. | 37,00 / szt. | 37,00 / szt. |
| | Poszerzenie podprogowe Wysokość: 30 mm. Poszerzenia można łączyć ze sobą na dowolną wysokość | 27,00 / m.b. | 27,00 / m.b. | 27,00 / m.b. | 27,00 / m.b. |
| | Poszerzenia podprogowe z Klinarytu Dostępne wysokości: 70 - 250 mm (wyłącznie w odcinkach 120 cm). Dla właściwego połączenia poszerzenia z progami niezbędny jest klej BOSTIK. | 89,00 - 231,00 / m.b. Ceny uzależnione od wysokości poszerzenia. Szczegółowy zakres cen dostępny w systemie zamówień. | | | |
| | Preparat czyszcząco-nabłyszczający do stali nierdzewnej INOX Pojemność: 650 ml. W zestawie ze ściereczką. | 51,00 / szt. | 51,00 / szt. | 51,00 / szt. | 51,00 / szt. |
| | Wizjer szerokokątny standard Kolory: złoty, srebrny lub czarny. Średnica \varnothing 30 mm. | 34,00 58,00 kolor złoty lub srebrny kolor czarny | 34,00 58,00 kolor złoty lub srebrny kolor czarny | - | - |
| | Wizjer szerokokątny premium Wizjer wykonany ze stali nierdzewnej. Kolor: srebrny lub czarny. Średnica \varnothing 46 mm. | 88,00 96,00 kolor złoty / srebrny kolor czarny | 88,00 96,00 kolor złoty / srebrny kolor czarny | 88,00 96,00 kolor złoty / srebrny kolor czarny | 88,00 96,00 kolor złoty / srebrny kolor czarny |
| | Elektrozaczep rewersyjny PPOŻ Dedykowany do drzwi przeciwpożarowych | - | - | 1100,00 | - |
| | Elektrozaczep z funkcją rolki/dzień-noc* Napięcie znamionowe: 8-12V AC | 180,00 | - | - | - |
| | Elektrozaczep z pamięcią z funkcją rolki/dzień-noc* | 195,00 | - | - | - |
| | Drzwi 100" Skrzydło o rozmiarze 100 cm | 180,00 | 180,00 | 180,00 | 180,00 |
| | Opcja przeciwdymowa Zawiera uszczelkę samoopadającą | - | - | 160,00 | 160,00 |
| | Przemalowanie drzwi na kolor RAL Jednokolorowo RAL / RAL (taki sam RAL obustronnie) | 780,00 | 780,00 | - | - |
| | Przemalowanie ościeżnicy na kolor RAL Jednokolorowo RAL / RAL (taki sam RAL obustronnie) | 320,00 | 320,00 | - | - |
| | Przemalowanie skrzydła na kolor z palety RAL Jednokolorowo RAL / RAL (taki sam RAL obustronnie) | 430,00 | 430,00 | - | - |
| | Bikolor RAL / RAL (różne RALe od zewnątrz i wewnątrz) lub Bikolor RAL/okleina | 710,00 | 710,00 | - | - |



RODZAJE OŚCIEŻNIC I PRZEKRÓJ ŁĄCZNIKA KĄTOWEGO KAŻDA OŚCIEŻNICA W STANDARDZIE POSIADA USZCZELKĘ

Ościeżnica Termo Prestige

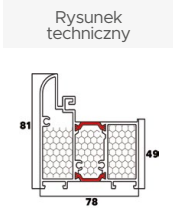
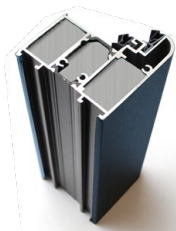

Ościeżnica Termo Optimum

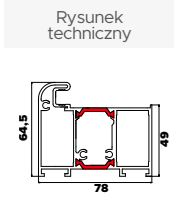

Ościeżnica Termo Premium

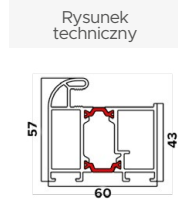

Ościeżnica "9" Premium / Normal

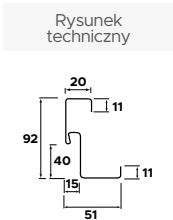

Ościeżnica "11" Premium / Normal

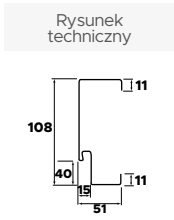

Ościeżnica "12" Optimum

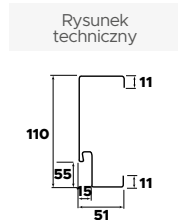

Ościeżnica "11" Protect

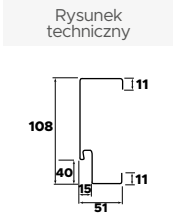

Złożenie ościeżnicy "11" Protect z łącznikiem portalu

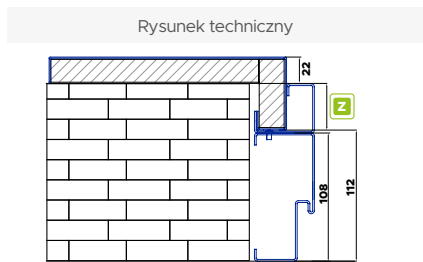

Przekrój łącznika kątownego Termo 90°

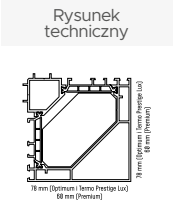

WYMIARY DRZWI

Sposób wymiarowania drzwi z ościeżnicą "11", "12" oraz TERMO i TERMO PRESTIGE

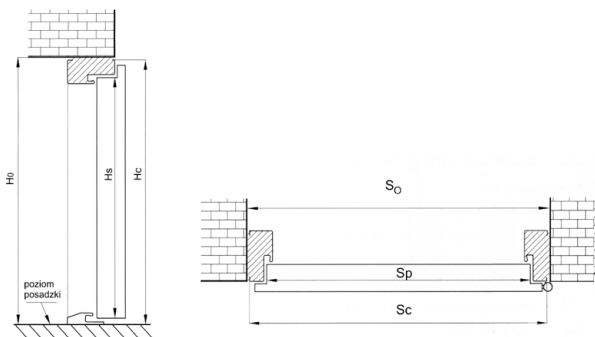

Sposób wymiarowania drzwi z ościeżnicą "9"

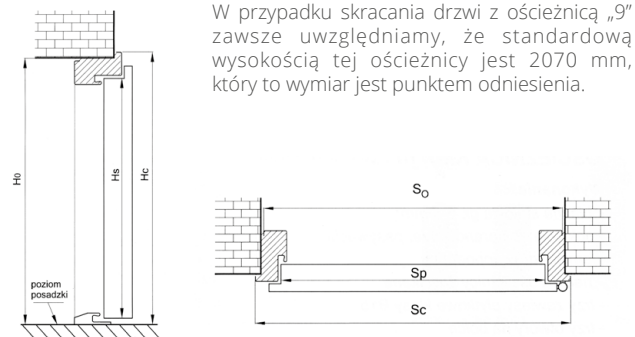

PREMIUM | NORMAL

| SZEROKOŚĆ | WYSOKOŚĆ SKRZYDŁA W PRZYLDZE H _c [MM] | SZEROKOŚĆ SKRZYDŁA W PRZYLDZE S _p [MM] | CAŁKOWITA WYSOKOŚĆ OŚCIEŻNICY H _c [MM] | | CAŁKOWITA SZEROKOŚĆ OŚCIEŻNICY S _c [MM] | | WYSOKOŚĆ OTWORU W ŚCIANIE (OD GOTOWEJ POSADZKI) H° [MM] Przewidziano luz montażowy 10 mm | | | SZEROKOŚĆ OTWORU W ŚCIANIE S° [MM] Przewidziano luz montażowy 20 mm | | |
|-----------|--|---|---|------------------|--|------------------|---|--------------|------------------|--|--------------|------------------|
| | | | OŚCIEŻNICA 11, 9 | OŚCIEŻNICA TERMO | OŚCIEŻNICA 11, 9 | OŚCIEŻNICA TERMO | OŚCIEŻNICA 11 | OŚCIEŻNICA 9 | OŚCIEŻNICA TERMO | OŚCIEŻNICA 11 | OŚCIEŻNICA 9 | OŚCIEŻNICA TERMO |
| ◀80N▶ | 2018 | 777 | 2070 | 2080 | 860 | 875 | 2080 | 2050 | 2090 | 880 | 818 | 895 |
| ◀80▶ | 2018 | 827 | 2070 | 2080 | 910 | 925 | 2080 | 2050 | 2090 | 930 | 868 | 945 |
| ◀90N▶ | 2018 | 877 | 2070 | 2080 | 960 | 975 | 2080 | 2050 | 2090 | 980 | 918 | 995 |
| ◀90▶ | 2018 | 927 | 2070 | 2080 | 1010 | 1025 | 2080 | 2050 | 2090 | 1030 | 968 | 1045 |
| ◀100▶ | 2018 | 1027 | 2070 | 2080 | 1110 | 1125 | 2080 | 2050 | 2090 | 1130 | 1068 | 1145 |
| ◀110▶ | 2018 | 1131 | 2070 | 2080 | 1213 | 1230 | 2080 | 2050 | 2090 | 1233 | 1170 | 1250 |
| ◀120▶ | 2018 | 1231 | 2070 | 2080 | 1313 | 1330 | 2080 | 2050 | 2090 | 1333 | 1270 | 1350 |
| ◀130▶ | 2018 | 1331 | 2070 | 2080 | 1413 | 1430 | 2080 | 2050 | 2090 | 1433 | 1370 | 1450 |
| ◀140▶ | 2018 | 1431 | 2070 | 2080 | 1513 | 1530 | 2080 | 2050 | 2090 | 1533 | 1470 | 1550 |
| ◀150▶ | 2018 | 1531 | 2070 | 2080 | 1613 | 1630 | 2080 | 2050 | 2090 | 1633 | 1570 | 1650 |
| ◀160▶ | 2018 | 1631 | 2070 | 2080 | 1713 | 1730 | 2080 | 2050 | 2090 | 1733 | 1670 | 1750 |

OPTIMUM

| | | | OŚCIEŻNICA 12 | OŚCIEŻNICA TERMO | OŚCIEŻNICA 12 | OŚCIEŻNICA TERMO | OŚCIEŻNICA 12 | OŚCIEŻNICA TERMO | OŚCIEŻNICA 12 | OŚCIEŻNICA TERMO |
|-------|------|------|---------------|------------------|---------------|------------------|---------------|------------------|---------------|------------------|
| ◀80N▶ | 2018 | 801 | 2087 | 2100 | 886 | 911 | 2097 | 2110 | 906 | 931 |
| ◀80▶ | 2018 | 851 | 2087 | 2100 | 936 | 961 | 2097 | 2110 | 956 | 981 |
| ◀90N▶ | 2018 | 901 | 2087 | 2100 | 986 | 1011 | 2097 | 2110 | 1006 | 1031 |
| ◀90▶ | 2018 | 951 | 2087 | 2100 | 1036 | 1061 | 2097 | 2110 | 1056 | 1081 |
| ◀100▶ | 2018 | 1051 | 2087 | 2100 | 1136 | 1161 | 2097 | 2110 | 1156 | 1181 |

TERMO PRESTIGE LUX

| | | | OŚCIEŻNICA TERMO | OŚCIEŻNICA TERMO | OŚCIEŻNICA TERMO | OŚCIEŻNICA TERMO |
|-------|------|-----|------------------|------------------|------------------|------------------|
| ◀80N▶ | 2015 | 818 | 2100 | 933 | 2110 | 953 |
| ◀80▶ | 2015 | 868 | 2100 | 983 | 2110 | 1003 |
| ◀90N▶ | 2015 | 918 | 2100 | 1033 | 2110 | 1053 |
| ◀90▶ | 2015 | 968 | 2100 | 1083 | 2110 | 1103 |

PROTECT

| | | | OŚCIEŻNICA 11 | OŚCIEŻNICA 11 | OŚCIEŻNICA 11 | OŚCIEŻNICA 11 |
|-------|------|------|---------------|---------------|---------------|---------------|
| ◀80N▶ | 2015 | 790 | 2072 | 873 | 2082 | 893 |
| ◀80▶ | 2015 | 840 | 2072 | 923 | 2082 | 943 |
| ◀90N▶ | 2015 | 890 | 2072 | 973 | 2082 | 993 |
| ◀90▶ | 2015 | 940 | 2072 | 1023 | 2082 | 1043 |
| ◀100▶ | 2015 | 1040 | 2072 | 1123 | 2082 | 1143 |

WIKĘD



TEL. 58 678 00 98
FAX. 58 678 01 77



UL. WIELKI LAS 19
84-242 LUZINO



WWW.WIKED.PL

Oferta przedstawiona w poprzedniej edycji katalogu wymaga wcześniejszej weryfikacji. Publikacja nie stanowi oferty handlowej w rozumieniu art. 66 §1 Kodeksu Cywilnego i ma charakter wyłącznie informacyjny. Producent zastrzega sobie prawo do pomyłek oraz zmian, bez podania wcześniejszej informacji. Ceny podane w katalogu są cenami sugerowanymi przez producenta i nie są wiążącymi w punktach dystrybucji. Podane ceny są cenami netto, do których należy doliczyć 8% VAT lub 23% VAT.